

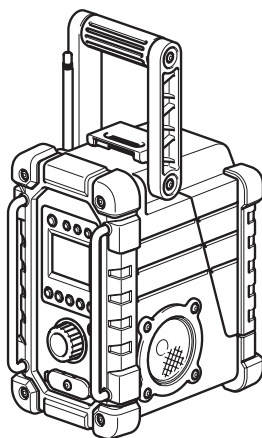

EN	Job Site Radio	Instruction manual	4
PL	Akumulatorowy odbiornik radiowy	Instrukcja obsługi	11
HU	Munkahelyi rádió	Használati utasítás	18
SK	Pracovné rádio	Návod na obsluhu	25
CS	Pracovní rádio	Návod k obsluze	32
UK	Радіоприймач для використання на робочому місці	Інструкція з експлуатації	39
RO	Radio pentru locul de lucru	Manual de instrucțiuni	46
DE	Baustellenradio	Betriebsanleitung	53
SL	Prenosni Radio	Navodila za uporabo	60
SQ	Radio për kantier pune	Manuali i përdorimit	67
BG	Радио за Работни Обекти	Инструкция за работа	74
HR	Gradilišni Radio	Priručnik s uputama za uporabu	81
MK	Радио за работно место	Упатство за работа	87
SR	Radio za gradilište	Uputstvo za upotrebu	94
RU	Радиоприемник для использования на рабочей площадке	Инструкция по эксплуатации	101

DMR116

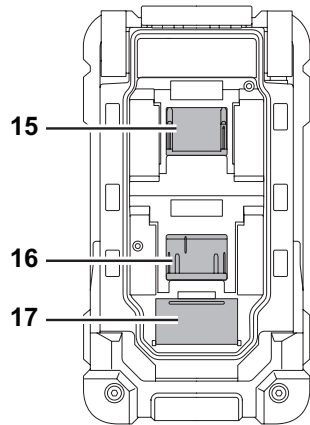

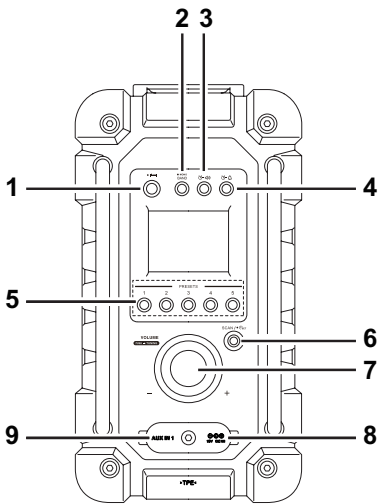
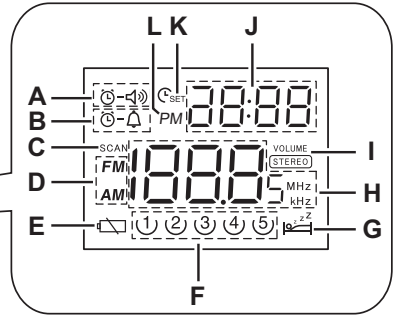
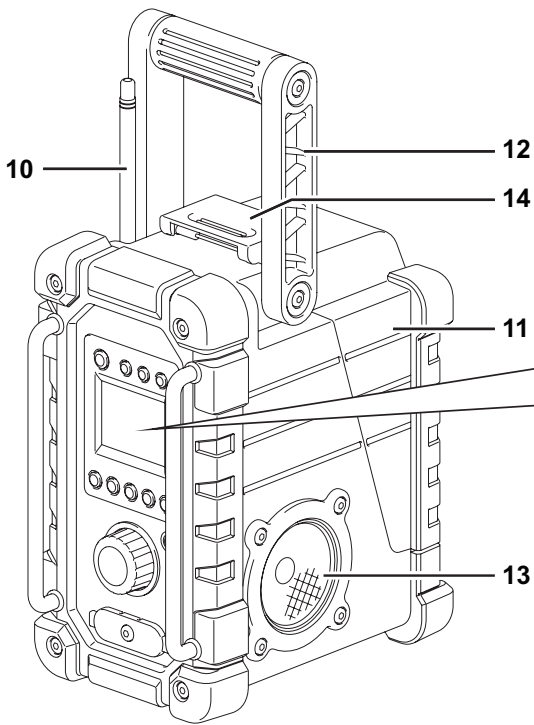

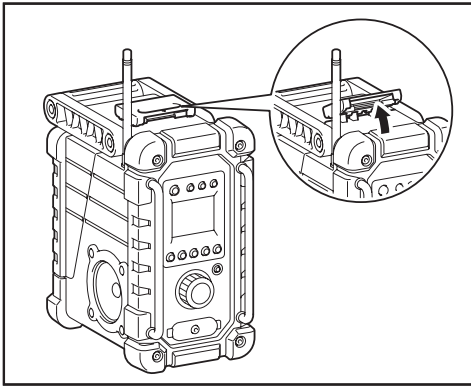

2

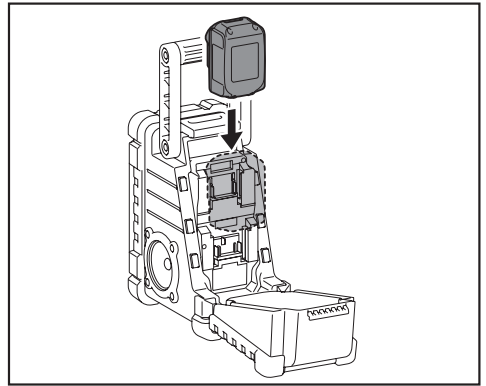

3

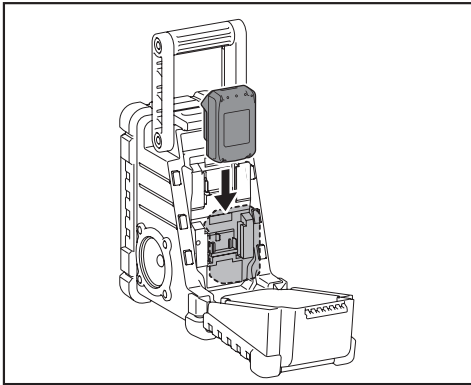

4

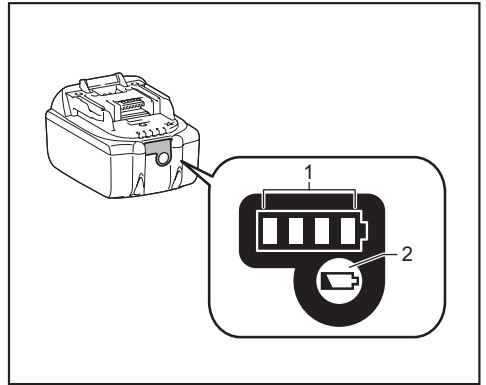

5

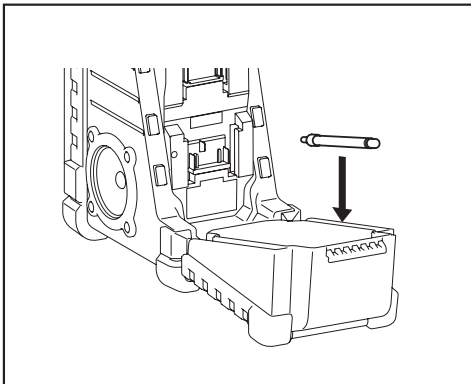

6

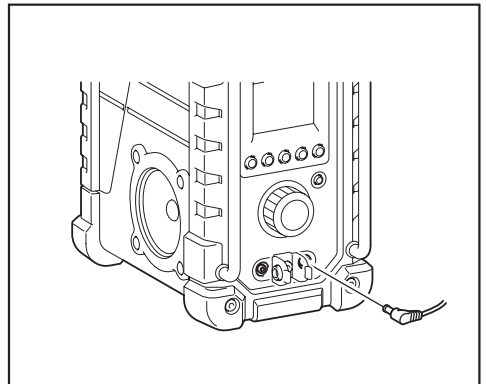

7

ENGLISH (Original instructions)

CONTROLS (FIG. 1)

1. Power and Sleep timer
2. Band and Mono button
3. Radio alarm set
4. Buzzer alarm set
5. Preset stations
6. Scan tuning and Time set
7. Tuning/Volume control knob
8. DC IN socket
9. Input terminal (AUX IN)
10. Soft bended rod antenna
11. Battery compartment (covering main battery pack and back up batteries)
12. Handle
13. Speaker
14. Battery compartment locker
15. Main battery compartment (*1)
16. Main battery compartment (*2)
17. Back up battery compartment

*1: For the batteries whose names end with a number, "B", or "N".

*2: For the batteries whose names end with "G".

LCD DISPLAY

- A. Radio alarm
- B. HWS buzzer alarm
- C. Scan tuning
- D. Band Indicator
- E. Low battery indicator
- F. Preset stations
- G. Sleep and Snooze status
- H. Frequency
- I. Stereo symbol and Volume
- J. Clock
- K. Time set
- L. PM for clock

SYMBOLS

The following show the symbols used for the equipment. Be sure that you understand their meaning before use.



Read instruction manual.



Only for EU countries.
Due to the presence of hazardous components in the equipment, waste electrical and electronic equipment, accumulators and batteries may have

a negative impact on the environment and human health.

Do not dispose of electrical and electronic appliances or batteries with household waste!

In accordance with the European Directive on waste electrical and electronic equipment and on accumulators and batteries and waste accumulators and batteries, as well as their adaptation to national law, waste electrical equipment, batteries and accumulators should be stored separately and delivered to a separate collection point for municipal waste, operating in accordance with the regulations on environmental protection. This is indicated by the symbol of the crossed-out wheeled bin placed on the equipment.

IMPORTANT SAFETY INSTRUCTIONS

WARNING:

When using electric tools, basic safety precautions should always be followed to reduce the risk of fire, electric shock, and personal injury, including the following:

1. Read this instruction manual and the charger instruction manual carefully before use.
2. Clean only with dry cloth.
3. Do not block any ventilation opening. Install in accordance with the manufacturer's instruction.
4. Do not install near any heat sources such as radiators, heat registers, stoves, or other apparatus (including amplifiers) that produce heat.
5. Only use attachments/accessories specified by the manufacturer.
6. Unplug this apparatus during lightning storms or when unused for long periods of time.
7. A battery operated radio with integral batteries or a separate battery pack must be recharged only with the specified charger for the battery. A charger that may be suitable for one type of battery may create a risk of fire when used with another battery.
8. Use battery operated radio only with specifically designated battery packs. Use of any other batteries may create a risk of fire.
9. When battery pack is not in use, keep it away from other metal objects like: paper clips, coins, keys, nails, screws, or other small metal objects that can make a connection from one terminal to another. Shorting the battery terminals together may cause sparks, burns, or a fire.

10. Avoid body contact with grounded surfaces such as pipes, radiators, ranges and refrigerators. There is an increased risk of electric shock if your body is grounded.
11. Under abusive conditions, liquid may be ejected from the battery; avoid contact. If contact accidentally occurs, flush with water. If liquid contacts eyes, additionally seek medical help. Liquid ejected from the battery may cause irritation or burns.
12. Do not use a battery pack or tool that is damaged or modified. Damaged or modified batteries may exhibit unpredictable behavior resulting in fire, EXPLOSION or risk of injury.
13. Do not expose a battery pack or tool to fire or excessive temperature. Exposure to fire or temperature above 130°C may cause explosion.
14. Follow all charging instructions and do not charge the battery pack or tool outside the temperature range specified in the instructions. Charging improperly or at temperatures outside the specified range may damage the BATTERY and increase the risk of fire.
8. Do not nail, cut, crush, throw, drop the battery cartridge, or hit against a hard object to the battery cartridge. Such conduct may result in a fire, excessive heat, or explosion.
9. Do not use a damaged battery.
10. To avoid risk, the manual of replaceable the battery should be read before use. And the max discharging current of the battery should be greater than or equal to 8A.
11. The contained lithium-ion batteries are subject to the Dangerous Goods Legislation requirements.
12. When disposing the battery cartridge, remove it from the tool and dispose of it in a safe place. Follow your local regulations relating to disposal of battery.
13. Use the batteries only with the products specified by Makita. Installing the batteries to non-compliant products may result in a fire, excessive heat, explosion, or leak of electrolyte.
14. If the tool is not used for a long period of time, the battery must be removed from the tool.
15. During and after use, the battery cartridge may take on heat which can cause burns or low temperature burns.
16. Do not touch the terminal of the tool immediately after use as it may get hot enough to cause burns.
17. Do not allow chips, dust, or soil stuck into the terminals, holes, and grooves of the battery cartridge. It may result in poor performance or breakdown of the tool or battery cartridge.
18. Unless the tool supports the use near a high-voltage electrical power lines, do not use the battery cartridge near a high-voltage electrical power lines. It may result in a malfunction or breakdown of the tool or battery cartridge.
19. Keep the battery away from children.

SAVE THESE INSTRUCTIONS

SPECIFIC SAFETY RULES FOR BATTERY CARTRIDGE

1. Before using battery cartridge, read all instructions and cautionary markings on (1) battery charger, (2) battery, and (3) product using battery.
 2. Do not disassemble battery cartridge.
 3. If operating time has become excessively shorter, stop operating immediately. It may result in a risk of overheating, possible burns and even an explosion.
 4. If electrolyte gets into your eyes, rinse them out with clear water and seek medical attention right away. It may result in loss of your eyesight.
 5. Do not short the battery cartridge:
 - (1) Do not touch the terminals with any conductive material.
 - (2) Avoid storing battery cartridge in a container with other metal objects such as nails, coins, etc.
 - (3) Do not expose battery cartridge to water or rain. A battery short can cause a large current flow, overheating, possible burns and even a breakdown.
 6. Do not store and use the tool and battery cartridge in locations where the temperature may reach or exceed 50°C (122°F).
 7. Do not incinerate the battery cartridge even if it is severely damaged or is completely worn out. The battery cartridge can explode in a fire.
- ⚠ CAUTION:**
- **Danger of explosion if battery is incorrectly replaced.**
 - **Replace only with the same or equivalent type.**
 - **Only use genuine Makita batteries. Use of non-genuine Makita batteries, or batteries that have been altered, may result in the battery bursting causing fires personal injury and damage. It will also void the Makita warranty for the Makita tool and charger.**
- ### Tips for maintaining maximum battery life
1. Charge the battery cartridge before completely discharged. Always stop tool operation and charge the battery cartridge when you notice less tool power.
 2. Never recharge a fully charged battery cartridge. Overcharging shortens the battery service life.

- Charge the battery cartridge with room temperature at 10°C - 40°C (50°F - 104°F). Let a hot battery cartridge cool down before charging it.
- When not using the battery cartridge, remove it from

the tool or the charger.

- Charge the battery cartridge if you do not use it for a long period (more than six months).

OPERATING TIME

* The suitable battery packs for this radio listed as the following table.

* The following table indicates the operating time on a single charge.

Battery Capacity	Battery Cartridge Voltage		At speaker output = 50mW + 50mW (Unit: Hour) (Approximately)
	14.4V	18V	
1.5Ah	BL1415G		10.0
	BL1415N		8.5
		BL1815G	10.0
		BL1815N	9.0
2.0Ah	BL1420G		11.0
		BL1820G BL1820B	12.0
3.0Ah	BL1430B		14.0
		BL1830B	17.0
4.0Ah	BL1440		23.0
		BL1840B	24.0
5.0Ah		BL1850B	31.0
6.0Ah	BL1460B		30.0
		BL1860B	37.0

WARNING:

Only use the battery cartridges listed above. Use of any other battery cartridges may cause injury and/or fire.

Note:

- Table regarding to the battery operating time above is for reference. The actual operating time may differ with the type of the battery, charging condition, or usage environment.
- Some of the battery cartridges listed above may not be available depending on your region of residence.

INSTALLATION AND POWER SUPPLY

Note:

Keeping back up batteries inside the compartment prevent stored data in preset memories from being lost.

Back up battery installation (Fig. 2)

1. Pull out the battery compartment locker to release battery compartment. There are main battery pack compartment and back up battery compartment.
2. Remove back up battery compartment cover and insert 2 fresh UM-3 (AA sizes). Make sure the batteries are with correct polarity as shown inside the compartment. Replace the battery cover.
3. After back up batteries are inserted, insert the main battery pack to power radio. The suitable battery packs for this radio listed as the following table. The following tables indicate the operating time on a single charge.

Installing or removing Slide battery cartridge (Fig. 3 & 4)

- Always switch off the tool before installing or removing of the battery cartridge.
- Hold the tool and the battery cartridge firmly when installing or removing battery cartridge.
- To install the battery cartridge, align the tongue on the battery cartridge with the groove in the housing and slip it into place. Always insert it all the way until it locks in place with a little click.
- If you can see the red indicator on the upper side of the button, it is not locked completely. Install it fully until the red indicator cannot be seen. If not, it may accidentally fall out of the tool, causing injury to you or someone around you.
- Do not use force when installing the battery cartridge. If the cartridge does not slide in easily, it is not being inserted correctly.
- To remove the battery cartridge, slide it from the tool while sliding the button on the front of the cartridge or pressing the buttons on both sides of the cartridge.

Return the battery compartment locker to the original position.

Reduced power, distortion and a "stuttering sound" or low battery sign  that appears on the display are all the signs that the main battery pack needs to replace.

Note:

The battery pack can't be charged via the supplied AC power adaptor.



















When low battery sign  appears and an "E" keeps on flashing is the time to replace the back up batteries.

Indicating the remaining battery capacity (Fig. 5)

➤ 1. Indicator lamps 2. Check button

Only for battery cartridges with "B" at the end of the model number

Press the check button on the battery cartridge to indicate the remaining battery capacity. The indicator lamps light up for few seconds.

Indicator or lamps			Remaining capacity
 Lighted	 Off	 Blinking	
			75% to 100%
			50% to 75%
			25% to 50%
			0% to 25%
			Charge the battery.
 	 	 	The battery may have malfunctioned.

015658

Note:

- Depending on the conditions of use and the ambient temperature, the indication may differ slightly from the actual capacity.
- The first (far left) indicator lamp will blink when the battery protection system works.

Installing the soft bended rod antenna (Fig. 2 & 6)

Install the soft bended rod antenna as shown in the figure.

Note:

There is a click in the battery compartment designed to store the removed antenna.

Using Supplied AC power adaptor (Fig. 7)

Remove the rubber protector and insert the adaptor plug into the DC socket on the front side of the radio. Plug the adaptor into a standard mains socket outlet. Whenever the adaptor is used, the battery pack is automatically disconnected. The AC adaptor should be disconnected from the main supply when not in use.

Note:

When your radio has any interference in AM band by its adaptor, please move your radio away from its AC adaptor over 30cm.

OPERATION

Setting the clock

1. Clock can be set either when the radio is power on or off.
2. Display will show “-: -” when the back up batteries are installed.
3. Long press the time set button C_{SET} for more than 2 seconds, display will flash time set symbol C_{SET} and also the hour digit, followed by a beep.
4. Rotate Tuning/Volume control knob to set the required hour.
5. Press C_{SET} button to confirm hour setting, the minute digit will flash.
6. Rotate Tuning/Volume control knob to set the required minute.
7. Press the C_{SET} button again to complete clock setting.

Operating the radio

This radio equips with three tuning methods - Scan tuning, Manual tuning and Memory presets recall.

Scan Tuning

1. Press the Power button to turn on the radio.
2. Select the required waveband by pressing the Band button. Make sure the rubber bended rod antenna has been well placed for best FM reception. For AM (MW) band, rotate the radio to get best signal. Try to avoid operating the radio next to computer screen and other equipment which will cause interference to the radio.
3. Press and release Scan button (long press Scan button more than 2 seconds will activate time setting), LCD display will flash Scan symbol and the radio will search and stop automatically when it finds a radio station. Press the Scan button again to pick up the found station.

Note:

A stereo symbol will appear on the display, if the station found is a stereo station.

Note:

The radio will continue to search next available stations if you do not press Scan button again when it finds a radio station.

4. Rotate the Tuning/Volume control knob to get required sound level. LCD display will show sound level changes.

Note:

During operating volume control, you can press in Tuning/Volume control knob to change volume control to tuning control status.

5. To turn off the radio, press the Power button. Display will show OFF.

Manual Tuning

1. Press the Power button to turn on the radio.
2. Select the required waveband by pressing the Band button. Adjust the antenna as described above.
3. A single rotary to the Tuning/Volume control knob will change the frequency in the following increment:
FM: 0.05MHz
AM: 9kHz
Note:
If the radio is in volume control status, press in the tuning/volume control to become Tuning status.
4. Keep on rotating the Tuning/Volume control knob until the required frequency shown on the display.
5. Rotate the Tuning/Volume control knob to get required sound level.
6. To turn off the radio, press the Power button. Display will show OFF.

Storing stations in preset memories

There are 5 memory presets for each waveband.

1. Press the Power button to turn on the radio.
2. Tune to required station using one of the methods previously described.
3. Press and hold down the required preset until radio beeps. The preset number will appear in the display and the station will be stored under chosen preset button.
4. Repeat this procedure for the remaining presets.
5. Stations stored in preset memories can be overwritten by following above procedures.

Recall stations from preset memories

1. Press the Power button to turn on the radio.
2. Select the required waveband.
3. Momentarily press the required Preset button, the preset number and station frequency will appear in the display.

Setting the radio alarm

When the radio alarm is selected, the radio will turn on and play the chosen radio station at the chosen alarm time. The radio alarm will continue for one hour unless turned off by pressing the Power button. Pressing the Power button whilst the alarm is activated will cancel the alarm for 24 hours.

Note:

When the radio is in low battery status, the radio alarm can't be activated.

a. Setting radio alarm time:

1. The radio alarm can be set either when radio is on or off.
2. Press and release radio alarm button C_{ALARM} , the radio alarm symbol will flash.

3. While the radio alarm symbol is flashing, press C_{SET} button for more than 2 seconds until you hear a beep.
4. Display Hour will flash, rotate Tuning/Volume control knob to select the hour then press C_{SET} button again to confirm hour setting.
5. Follow same procedures of setting hour to set required minute. Press C_{SET} button to complete alarm time setting.

b. Setting radio alarmed station

1. During setting radio alarm time and radio alarm symbol is flashing, press Band button to activate the radio to select required wake-up band and station by manual tuning and recall the preset stations. Press C_{SET} button to complete radio alarm setting. Display will show C_{SET} .
2. When above radio alarm time and station are set, press and hold down radio alarm button C_{SET} for 2 seconds followed by a beep to switch alarm on or off. Display will show C_{SET} when radio alarm is set.
Note:
If new radio alarm station is not selected, it will select the last alarm station.

Setting the HWS (Humane Wake System) buzzer alarm

A beep tone will activate when selecting the HWS buzzer alarm.

The alarm beep will become shorter every 15 seconds for one minute followed by one minute silence before repeating the cycle.

The HWS alarm will sound for one hour until turning off by pressing the Power button. Press the Power button whilst the alarm is activated will cancel the alarm for 24 hours.

1. The HWS buzzer alarm can be set either radio is on or off.
2. Press and release the HWS buzzer alarm button C_{SET} , the symbol will flash.
3. During the symbol flashes, long pressing the C_{SET} button for more than 2 seconds followed by a beep and display Hour digit will flash.
4. Rotate Tuning/Volume control knob to select required alarm hour, then press time set button C_{SET} again. The minute digit will then flash.
5. Rotate Tuning/Volume control knob to select required alarm minute, the press time set button C_{SET} again to complete HWS buzzer alarm setting.
6. Press and hold down buzzer alarm button C_{SET} for more than 2 seconds followed by a beep to switch on or off the HWS buzzer alarm. Display will appear C_{SET} when buzzer alarm has been set.

Snooze function

1. Whilst the alarm is activated, pressing any buttons

except the Power button will activate the snooze function. The radio or HWS buzzer alarm will be silenced with interval of 5 minutes.

2. The display will flash both the snooze symbol C_{SET} and the alarm symbol. The snooze function can be repeatedly during one hour that the alarms are active.

Sleep function

The sleep timer will automatically switch off the radio after a preset time has elapsed.

1. Press and continue to hold down the Power button for more than 2 seconds, followed by a beep tone, the display will cycle through the available sleep times in the order 60-45-30-15-120-90-60. Release the Power button when the required sleep time appears in the display. The symbol C_{SET} will appear in the display and the radio will play the last station selected.
2. To cancel the sleep function, press the Power button. The Symbol will disappear and radio is off.

Display illumination

Press any buttons or rotate Tuning/Volume control knob will illuminate the LCD display for approx. 15 seconds. During scanning stations and alarm activated, will also automatically illuminate the display.

Change Stereo to Mono

When the stereo FM station reception is weak, you can improve it by pressing Mono button for 2 seconds. The sound is no longer in stereo and stereo indicator disappears.

AUXILIARY INPUT SOCKET

A 3.5mm Auxiliary input socket is provided at the front of your radio to permit an audio signal to be fed into the unit from an external audio device such as a MP3 or CD player.

1. Connect an external audio source (for example, MP3 or CD player) to the AUX IN socket.
2. Press the Power button to switch on your radio.
3. Repeatedly press and release the Band button until "AU1" is displayed.
4. To have the better sound quality, we recommend setting the volume to more than two-thirds level on your audio device and then adjust the volume on the radio as required.

Note:

Audio cord is not included as standard accessories. AUX can't be activated as alarm source.

MAINTENANCE

⚠ CAUTION:

- Never use gasoline, benzine, thinner, alcohol or the like. Discoloration, deformation or cracks may result.

SPECIFICATIONS

Power Requirements	
AC power adaptor	DC 12V 700mA, center pin positive
Battery	UM-3 (AA size) x 2 for back up Slide battery: 14.4V - 18V
Frequency coverage	FM 87.50-108 MHz (0.05MHz/step) AM (MW) 522-1,710 kHz (9kHz/step)

Circuit feature	
Loudspeaker	3inches 8ohm
Output Power	14.4V: 2.2W x 2, 18V: 3.5W x 2
Input terminal	3.5mm dia. (AUX IN)
Antenna system	FM: soft bended rod antenna AM: bar antenna
Dimension (W x H x D) in mm	280 x 163 x 302mm
Weight	4.1Kg (without battery)

POLSKI (oryginalna instrukcja)

STEROWANIE (RYS. 1)

1. Zasilanie i timer uśpienia
2. Przycisk Pasma i Mono
3. Ustawienie alarmu radiowego
4. Ustawienie alarmu dźwiękowego
5. Wstępnie ustawione stacje
6. Strojenie i ustawianie czasu
7. Pokrętko regulacji Strojenia/Głośności
8. Gniazdo prądu stałego
9. Terminal wejściowy (AUX IN)
10. Giętka antena prętowa
11. Komora akumulatora (obejmująca główny akumulator i akumulator zapasowy)
12. Uchwyt
13. Głośnik
14. Blokada komory akumulatora
15. Główna komora akumulatora (*1)
16. Główna komora akumulatora (*2)
17. Komora akumulatora zapasowego

*1: Dla akumulatorów, których nazwy kończą się cyfrą „B” lub „N”.

*2: Dla akumulatorów, których nazwy kończą się na „G”.

WYŚWIETLACZ LCD

- A. Alarm radiowy
- B. Alarm HWS
- C. Strojenie przez skanowanie
- D. Wskaźnik pasma
- E. Wskaźnik niskiego poziomu baterii
- F. Wstępnie ustawione stacje
- G. Stan snu i drzemki
- H. Częstotliwość
- I. Symbol stereo i głośności
- J. Zegar
- K. Ustawienia czasu
- L. PM dla zegara

SYMBOLE

Poniżej przedstawiono symbole stosowane w przypadku omawianego urządzenia. Przed rozpoczęciem jego użytkowania należy upewnić się, że są one zrozumiałe.



Przeczytać instrukcję obsługi.



Tylko dla krajów UE.

Ze względu na obecność niebezpiecznych części w sprzęcie,

zużyty sprzęt elektryczny i elektroniczny, akumulatory i baterie mogą mieć negatywny wpływ na środowisko i zdrowie człowieka. Nie należy wyrzucać urządzeń elektrycznych i elektronicznych ani baterii z odpadami domowymi! Zgodnie z Dyrektywą Europejską dotyczącą zużytego sprzętu elektrycznego i elektronicznego, akumulatorów i baterii oraz zużytych akumulatorów i baterii, a także ich dostosowania do prawa krajowego, zużyty sprzęt elektryczny, baterie i akumulatory powinny być składowane oddzielnie i dostarczane do punktu selektywnej zbiórki odpadów komunalnych, działającego zgodnie z przepisami dotyczącymi ochrony środowiska. Wskazuje na to symbol przekreślonego kosza na kółkach umieszczony na urządzeniu.

WAŻNE ZASADY BEZPIECZEŃSTWA

⚠ OSTRZEŻENIE:

Używając elektronarzędzi, należy zawsze przestrzegać podstawowych środków ostrożności w celu zmniejszenia ryzyka wystąpienia pożaru, porażenia prądem oraz uszkodzenia ciała, włączając poniższe:

1. Przed korzystaniem z urządzenia należy dokładnie zapoznać się z niniejszą instrukcją obsługi oraz instrukcją obsługi ładowarki.
2. Czyścić wyłącznie suchą szmatką.
3. Nie zasłaniaj otworów wentylacyjnych. Zamontuj zgodnie z instrukcjami producenta.
4. Nie montować przy jakimkolwiek źródle ciepła, takim jak grzejniki, kratki wylotowe ciepłego powietrza, piece lub inne urządzenia (również wzmacniacze) wytwarzające ciepło.
5. Stosować wyłącznie przyrządy/akcesoria zalecane przez producenta.
6. Wyłączyć niniejsze urządzenie podczas burzy oraz w przypadku nieużywania przez dłuższy czas.
7. Akumulatorowy odbiornik radiowy z akumulatorem wbudowanym lub oddzielnym musi być ładowany wyłącznie za pomocą określonej ładowarki do akumulatora. Ładowarka przeznaczona do jednego typu akumulatora może stwarzać zagrożenie wystąpienia pożaru w przypadku stosowania jej do ładowania innego akumulatora.
8. Do zasilania akumulatorowego odbiornika radiowego należy używać tylko przeznaczonych

- do niego akumulatorów. Używanie innych akumulatorów może stwarzać ryzyko wystąpienia pożaru.
9. Gdy akumulator nie jest używany, należy zabezpieczyć go przed kontaktem z innymi metalowymi przedmiotami, takimi jak spinacze, monety, klucze, gwoździe, wkręty bądź inne małe przedmioty metalowe, które mogą powodować zwarcie styków akumulatora. Zwarcie styków akumulatora grozi pojawieniem się iskier, poparzeniami lub pożarem.
 10. Należy unikać kontaktu ciała z przedmiotami uziemionymi, takimi jak rury, grzejniki, kuchenki czy lodówki. Gdy ciało człowieka jest uziemione, wzrasta ryzyko porażenia prądem elektrycznym.
 11. W razie niewłaściwych warunków użytkowania może dojść do wycieku elektrolitu z akumulatora. Unikać kontaktu. W razie przypadkowego kontaktu, należy przemyć skażoną skórę wodą. W przypadku kontaktu elektrolitu z oczami należy dodatkowo zasięgnąć porady lekarza. Płyn z akumulatora może powodować podrażnienia lub poparzenia.
 12. Nie używaj baterii lub narzędzia, gdy zostały uszkodzone bądź zmodyfikowane. Uszkodzone lub zmodyfikowane baterie mogą wykazywać nieprzewidywalne zachowanie skutkujące pożarem, wybuchem lub wystąpieniem ryzyka obrażeń.
 13. Nie wystawiaj baterii lub narzędzia na działanie ognia lub wysokiej temperatury. Narażenie na działanie ognia lub temperatury powyżej 130°C może spowodować wybuch.
 14. Postępuj zgodnie z wszystkimi instrukcjami dot. ładowania i nie ładuj baterii lub narzędzia poza wyznaczonym w instrukcji zakresem temperatur. Nieprawidłowe ładowanie lub ładowanie w temperaturze przekraczającej określony zakres może uszkodzić baterię i spowodować ryzyko wystąpienia pożaru.
- a nawet prowadzić do wybuchu.
 4. Gdy elektrolit dostanie się do twoich oczu, przepłucz je czystą wodą i natychmiast skonsultuj się z lekarzem. Może to skutkować utratą wzroku.
 5. Nie powoduj zwarcia baterii:
 - (1) Nie dotykaj styków przy pomocy przewodzących materiałów.
 - (2) Unikaj przechowywania baterii w pojemniku z innymi metalowymi przedmiotami, np. gwoździami, monetami itp.
 - (3) Nie narażaj baterii na oddziaływanie wody lub deszczu. Zwarcie baterii może skutkować dużym przepływem napięcia, przegrzaniem, możliwymi oparzeniami i uszkodzeniem.
 6. Nie przechowuj narzędzia i baterii w miejscach, gdzie temperatura może osiągać lub przekraczać 50°C (122°F).
 7. Nie spalaj baterii nawet, jeżeli są bardzo zniszczone lub kompletnie zużyte. Bateria może wybuchnąć w ogniu.
 8. Nie nakuwać, ciąć, zgniatać, rzucać, upuszczać wkładu akumulatora ani uderzać twardym przedmiotem. Takie postępowanie może spowodować pożar, nadmierne ciepło lub wybuch.
 9. Nie używaj uszkodzonych baterii.
 10. Aby uniknąć ryzyka, należy zapoznać się z instrukcją obsługi baterii. Maksymalne natężenie wyładowania baterii powinno być większe lub równe 8A.
 11. Bateria litowo-jonowa podlega wymogom Prawodawstwa dot. towarów niebezpiecznych.
 12. Aby usunąć kasętę akumulatorową, wyjmij ją z urządzenia, a następnie zutylizuj w bezpiecznym miejscu. Postępuj zgodnie z miejscowymi regulacjami dotyczącymi wyrzucania baterii.
 13. Używaj baterii wyłącznie z produktami określonymi przez firmę Makita. Instalacja baterii w produktach niezgodnych może skutkować pożarem, nadmiernym przegrzewaniem się lub wyciekami elektrolitu.
 14. Jeśli urządzenie nie jest używane przez dłuższy czas, należy wyjąć akumulator z urządzenia.
 15. Podczas i po użyciu akumulator może się nagrzewać, co może powodować poparzenia lub oparzenia niskotemperaturowe.
 16. Nie dotykać końcówki terminala bezpośrednio po użyciu, ponieważ może być nagrany na tyle, aby spowodować oparzenia.
 17. Nie pozwól, aby wióry, kurz lub brud dostały się do styków, otworów i rowków we wkładzie akumulatora. Może to spowodować słabą wydajność lub uszkodzenie urządzenia lub akumulatora.
 18. O ile urządzenie pozwala na użytkowanie w pobliżu linii wysokiego napięcia, nie należy używać akumulatora w pobliżu linii wysokiego napięcia.

ZACHOWAĆ INSTRUKCJĘ OBSŁUGI.

SZCZEGÓŁOWE ZASADY BEZPIECZEŃSTWA DOTYCZY AKUMULATORA

1. Przed użyciem baterii, przeczytaj wszystkie instrukcje oraz oznaczenia dot. uwag na (1) ładowarce do baterii, (2) bateriach oraz (3) produkcie korzystającym z baterii.
2. Nie rozmontowuj baterii.
3. Jeżeli czas używania znacząco się zmniejszył, natychmiast przestań korzystać z urządzenia. Może to skutkować przegrzaniem, powodować oparzenia,

Może to spowodować nieprawidłowe działanie lub uszkodzenie urządzenia lub akumulatora.

19. Trzymaj akumulator z dala od dzieci.

⚠ OSTRZEŻENIE:

- **Niebezpieczeństwo wybuchu, gdy bateria jest nieprawidłowo wymieniona.**
- **Wymieniaj tylko na ten sam typ lub jego ekwiwalent.**
- **Używaj wyłącznie oryginalnych baterii Makita. Używanie nieoryginalnych baterii Makita lub baterii, które zostały zmodyfikowane, może skutkować wybuchem baterii, a w rezultacie pożarem, obrażeniami ciała i uszkodzeniami. Spowoduje to także unieważnienie gwarancji Makity na narzędzie oraz ładowarkę.**

Wskazówki dot. maksymalnej żywotności baterii

1. Ładuj baterię przed jej całkowitym rozładowaniem się. Zawsze zatrzymaj urządzenie i naładuj baterię, gdy zauważysz spadek mocy w narzędziu.
2. Nigdy nie ładuj w pełni naładowanych baterii. Nadmierne ładowanie skraca żywotność baterii.
3. Ładuj baterię w temperaturze pokojowej 10°C - 40°C (50°F - 104°F). Pozwól, aby gorąca bateria ostygła zanim rozpocznesz jej ładowanie.
4. Jeśli akumulator nie jest używany, należy wyjąć go z urządzenia lub ładowarki.
5. Naładuj baterię, jeżeli nie będziesz jej używać przez dłuższy okres czasu (więcej niż sześć miesięcy).

CZAS PRACY

* Odpowiednie zestawy baterii dla tego radia są wymienione w poniższej tabeli.

* Poniższa tabela przedstawia czas pracy na pojedynczym ładowaniu.

Pojemność baterii	Napięcie akumulatora		NA WYJŚCIU Z GŁOŚNIKA = 50mW + 50mW Jednostka: Godzina (około)
	14.4V	18V	
1.5Ah	BL1415G		10.0
	BL1415N		8.5
		BL1815G	10.0
		BL1815N	9.0
2.0Ah	BL1420G		11.0
		BL1820G BL1820B	12.0
3.0Ah	BL1430B		14.0
		BL1830B	17.0
4.0Ah	BL1440		23.0
		BL1840B	24.0
5.0Ah		BL1850B	31.0
6.0Ah	BL1460B		30.0
		BL1860B	37.0

⚠ OSTRZEŻENIE:

Używaj wyłącznie baterii wymienionych powyżej. Korzystanie z jakichkolwiek innych baterii może powodować obrażenia lub pożar.

Uwaga:

- Tabela dotycząca czasu pracy na baterii powyżej jest tylko poglądowa. Faktyczny czas pracy baterii może się różnić w zależności od typu baterii, warunków ładowania oraz środowiska użytkowania.
- Niektóre z wyżej wymienionych baterii mogą być niedostępne w zależności od regionu zamieszkania.

INSTALACJA I ZASILANIE

Uwaga:

Trzymanie zapasowych baterii wewnątrz komory zapobiega utracie przechowywanych w pamięci danych.

Instalowanie baterii zapasowych (RYS. 2)

1. Pociągnij blokadę komory baterii, aby uwolnić baterie. Wbudowana jest komora baterii głównych i komora baterii zapasowych.
2. Usuń pokrywę komory baterii zapasowych i włóż 2 nowe baterie UM-3 (rozmiar AA). Upewnij się, że baterie włożone są zgodnie z biegunami zaznaczonymi wewnątrz komory. Załóż pokrywę komory baterii.
3. Po włożeniu baterii zapasowych, włóż również zestaw baterii głównych, aby uruchomić radio. Odpowiednie zestawy baterii dla tego radia są wymienione w poniższej tabeli.

Poniższe tabele wskazują czas pracy na jednym ładowaniu.

MONTAŻ LUB DEMONTAŻ AKUMULATORA WSUWANEGO (RYS. 3 & 4)

- Zawsze wyłączaj urządzenie przed zamontowaniem lub wyjęciem akumulatora.
 - Podczas instalowania lub wyjmowania akumulatora mocno trzymaj urządzenie i akumulator.
 - Aby zamontować akumulator, należy wyrównać występ na akumulatorze z rowkiem w obudowie i wsunąć go na swoje miejsce. Akumulator należy zawsze wsunąć do oporu, do momentu jego zablokowania na miejscu, co jest sygnalizowane delikatnym kliknięciem.
 - Jeśli czerwony wskaźnik w górnej części przycisku jest nadal widoczny, oznacza to, że nie został on całkowicie zablokowany. Należy go zamontować całkowicie, tak aby czerwony wskaźnik nie był widoczny. W przeciwnym razie akumulator może przypadkowo wysunąć się z odbiornika radiowego, raniąc operatora lub osoby postronne.
 - Podczas montażu akumulatora nie używaj nadmiernej siły. Jeśli nie można go swobodnie wsunąć, prawdopodobnie został on nieprawidłowo włożony.
 - Aby wyjąć kasetę akumulatora, wyjmij ją z urządzenia, przesuwając przycisk z przodu kasyety lub naciskając przyciski po obu stronach kasyety.
- Przywróć komorę na akumulator do pierwotnej pozycji. Zmniejszona moc, zniekształcenie, czy „jąkający dźwięk” lub gdy na wyświetlaczu pojawia się symbol niskiego poziomu baterii  wskazują na to, że główny

zestaw akumulatorowy musi zostać wymieniony.

Uwaga:









Nie można ładować akumulatora za pomocą dołączonego zasilacza sieciowego.

Kiedy pojawia się znak niskiego poziomu baterii  i „E” stale miga, oznacza to czas wymiany akumulatora zapasowego.

WSKAZUJE STAN NAŁADOWANIA AKUMULATORA (RYS. 5)

➤ 1. Lampki wskaźnikowe 2. Przycisk kontrolny *Tylko dla akumulatorów z literą „B” na końcu numeru modelu*

Nacisnąć przycisk Check (Sprawdź) na akumulatorze, aby sprawdzić stan naładowania akumulatora. Na kilka sekund zaświecą się kontrolki.

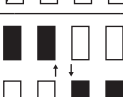
Lampki wskaźnikowe			Pozostało baterii
 Zapalony	 Wyłączony	 Mruka	
			75% ~ 100%
			50% ~ 75%
			25% ~ 50%
			0% ~ 25%
			Naładuj baterię
			Bateria może nie działać prawidłowo

015658

UWAGA:

- W zależności od warunków używania oraz temperatury zewnętrznej, wskaźnik może się nieznacznie różnić od faktycznej pozostałej ilości zasilania.
- Pierwsza (najdalej po lewej) lampka kontrolna będzie migać, gdy aktywny jest system ochrony akumulatora.

Montaż giętkiej anteny prętowej (RYS. 2 & 6)

Zainstaluj giętką antenę prętową, jak pokazano na rysunku.

Uwaga:

W komorze akumulatora znajduje się zatrzask przeznaczony do przechowywania wyjętej anteny.

KORZYSTANIE Z ZASILACZA AC (RYS. 7)

Zdejmij gumową osłonę i włóż wtyczkę zasilacza do gniazda prądu stałego z przodu radia.

Podłącz adapter do standardowego gniazdka.

Kiedykolwiek używany jest adapter, bateria jest automatycznie odłączana.

Zasilacz sieciowy należy odłączyć od głównego źródła zasilania, gdy nie jest używany.

UWAGA:

Jeśli radio wykazuje jakąkolwiek ingerencję pasma AM przez przejściówkę, to odsuń radio od zasilacza sieciowego o ponad 30cm.

DZIAŁANIE

Ustawianie zegara

1. Zegar można ustawić, gdy radio jest włączone lub wyłączone.
2. Wyświetlacz pokaże „:-: -:-” po włożeniu zapasowych akumulatorów.
3. Przytrzymaj przycisk ustawienia czasu C_{SET} przez dłużej niż 2 sekundy, a na wyświetlaczu zacznie migać symbol ustawienia czasu C_{SET} i cyfra godziny, a następnie zabrzmi sygnał dźwiękowy.
4. Obróć pokrętkę regulacji Strojenia/Głośności, aby ustawić wymaganą godzinę.
5. Naciśnij przycisk C_{SET} , aby potwierdzić ustawienie godziny, zacznie migać cyfra minut.
6. Obróć pokrętkę regulacji Strojenia/Głośności, aby ustawić wymagane minuty.
7. Naciśnij ponownie przycisk C_{SET} , aby zakończyć ustawienia czasu.

Obsługa radia

To radio jest wyposażone w trzy metody strojenia - strojenie przez skanowanie, strojenie ręczne i przywoływanie zaprogramowanych wcześniej stacji.

Strojenie przez skanowanie

1. Naciśnij przycisk zasilania, aby włączyć radio.
2. Wybierz żądany zakres odbioru, naciskając przycisk Pasma. Upewnij się, że giętka antena prętowa została odpowiednio ustawiona dla najlepszego odbioru FM. W przypadku pasma AM (MW) obróć radio, aby uzyskać najlepszy sygnał. Staraj się unikać obsługi radia obok ekranu komputera i innych urządzeń, które spowodują zakłócenia w radiu.
3. Naciśnij i zwolnij przycisk Skanowania (długie naciśnięcie przycisku skanowania przez ponad 2 sekundy aktywuje ustawienie Czasu), na wyświetlaczu LCD zamiga symbol skanowania, a

radio automatycznie zacznie wyszukiwać i zatrzyma się, gdy znajdzie stację radiową. Ponownie naciśnij przycisk skanowania, aby wybrać wyszukaną stację.

Uwaga:

Symbol stereo pojawi się na wyświetlaczu, jeśli znaleziona stacja jest stacją stereo.

Uwaga:

Radio będzie nadal wyszukiwać kolejnych dostępnych stacji, jeśli nie naciśniesz przycisku skanowania ponownie, gdy znajdziesz stację radiową.

4. Przekręć pokrętkę regulacji Strojenia/Głośności, aby uzyskać wymagany poziom dźwięku. Wyświetlacz LCD pokaże zmiany poziomu dźwięku.

Uwaga:

Podczas pracy z regulacją głośności możesz nacisnąć pokrętkę kontroli Strojenia/Głośności, aby przejść z kontroli głośności w status kontroli strojenia.

5. Aby wyłączyć radio, naciśnij przycisk zasilania. Na wyświetlaczu pojawi się OFF.

Ręczne strojenie

1. Naciśnij przycisk zasilania, aby włączyć radio.
2. Wybierz żądany zakres odbioru, naciskając przycisk Pasma. Wyreguluj antenę w sposób opisany powyżej.
3. Pojedyncze przekręcenie pokrętki Strojenia/głośności zmienia częstotliwość w następującym przyroście:
FM: 0,05MHz, AM: 9kHz

Uwaga:

Jeśli radio jest w statusie regulacji głośności, naciśnij pokrętkę kontroli Strojenia/Głośności, aby uzyskać status strojenia.

4. Przekręcaj pokrętkę kontroli Strojenia/Głośności, aż do uzyskania wymaganej częstotliwości wyświetlanej na wyświetlaczu.
5. Przekręć pokrętkę kontroli Strojenia/Głośności, aby uzyskać wymagany poziom dźwięku.
6. Aby wyłączyć radio, naciśnij przycisk Zasilania. Na wyświetlaczu pojawi się OFF.

Przechowywanie stacji w zaprogramowanych pamięciach

Dla każdego zakresu fal dostępnych jest 5 ustawień pamięci.

1. Naciśnij przycisk zasilania, aby włączyć radio.
2. Dostrój wymaganą stację za pomocą jednej z wcześniej opisanych metod.
3. Naciśnij i przytrzymaj żądane ustawienie wstępne, aż pojawi się sygnał radiowy. Zaprogramowany numer pojawi się na wyświetlaczu, a stacja zostanie zapisana pod wybranym przyciskiem zaprogramowania.
4. Powtórz tę procedurę dla pozostałych ustawień.
5. Stacje zapisane w pamięciach można nadpisać wykonując powyższe procedury.

Przywołanie stacji z zaprogramowanych pamięci

1. Naciśnij przycisk zasilania, aby włączyć radio.
2. Wybierz wymagany zakres odbioru.
3. Po naciśnięciu przycisku Preset, na wyświetlaczu pojawi się ustawiony numer i częstotliwość stacji.

Ustawianie alarmu radiowego

Po wybraniu alarmu radiowego, radio włączy się i zacznie odtwarzać wybraną stację radiową w wybranym czasie alarmu. Alarm radiowy będzie trwał przez godzinę, chyba że zostanie wyłączony przez naciśnięcie przycisku Zasilania. Naciśnięcie przycisku Zasilania podczas aktywacji alarmu spowoduje anulowanie alarmu na 24 godziny.





Uwaga:

Gdy radio ma niski stan baterii, alarm radiowy nie może być aktywowany.

a. Ustawianie czasu alarmu radiowego:

1. Alarm radiowy może być ustawiony, gdy radio jest włączone lub wyłączone.
2. Naciśnij i zwolnij przycisk alarmu radiowego , symbol alarmu radiowego zacznie migać.
3. Podczas migania symbolu alarmu radiowego, naciśnij przycisk C_{SET} przez ponad 2 sekundy, po czym nastąpi sygnał dźwiękowy.
4. Godzina zacznie migać na wyświetlaczu, przekręć ponownie pokrętkę kontroli Strojenia/Głośności C_{SET} , aby zatwierdzić ustawienie godziny.
5. Postępuj zgodnie z tymi samymi procedurami ustawiania godziny, aby ustawić wymaganą minutę. Naciśnij przycisk C_{SET} , aby zakończyć ustawienie czasu alarmu.

b. Ustawianie radiostacji alarmowej:

1. Podczas ustawiania czasu alarmu radiowego i migania symbolu alarmu radiowego, naciśnij przycisk Pasma, aby włączyć radio, wybrać żądane pasmo budzenia oraz stację poprzez ręczne strojenie lub przywołanie zaprogramowanej stacji. Naciśnij przycisk , aby zakończyć ustawienie alarmu radiowego. Wyświetlacz pokaże .
2. Gdy wyżej ustawiony czas i stacja alarmu radiowego są ustawione, należy nacisnąć i przytrzymać przycisk alarmu radiowego  przez 2 sekundy, po czym następuje sygnał dźwiękowy, aby włączyć lub wyłączyć alarm. Na wyświetlaczu pojawi się , gdy alarm radiowy zostanie ustawiony.

Uwaga:



Jeśli nowa stacja alarmowa nie jest wybrana, to wybrana zostanie ostatnia stacja alarmowa.

Ustawienie alarmu HWS (Humanitarny System Budzenia)

Podczas wybierania alarmu HWS aktywuje się sygnał dźwiękowy.

Sygnał dźwiękowy alarmu będzie krótszy co 15 sekund przez minutę, a następnie nastąpi minuta ciszy przed powtórzeniem cyklu.

Alarm HWS będzie trwał przez godzinę, chyba że zostanie wyłączony przez naciśnięcie przycisku Zasilania. Naciśnięcie przycisku Zasilania podczas aktywacji alarmu spowoduje anulowanie alarmu na 24 godziny.

1. Alarm HWS może być ustawiony, gdy radio jest włączone lub wyłączone.
2. Naciśnij i zwolnij przycisk alarmu HWS , symbol zacznie migać.
3. Podczas migania symbolu, dłużej naciśnij przycisk C_{SET} przez ponad 2 sekundy i nastąpi sygnał dźwiękowy, a na wyświetlaczu zacznie migać cyfra godziny.
4. Przekręć pokrętkę kontroli Strojenia/Głośności, aby wybrać wymaganą godzinę alarmu, a następnie ponownie naciśnij przycisk ustawienia czasu C_{SET} . Cyfra minuty będzie migać.
5. Przekręć pokrętkę kontroli Strojenia/Głośności, aby wybrać wymaganą godzinę alarmu, naciśnij ponownie przycisk ustawienia czasu C_{SET} , aby zakończyć ustawienie alarmu HWS.
6. Naciśnij i przytrzymaj przycisk alarmu dźwiękowego  przez ponad 2 sekundy, po czym nastąpi sygnał dźwiękowy, aby włączyć lub wyłączyć alarm HWS. Na wyświetlaczu pojawi się , gdy alarm dźwiękowy zostanie ustawiony.

Funkcja drzemki

1. Podczas aktywacji alarmu, naciśnięcie dowolnych przycisków z wyjątkiem przycisku zasilania uaktywni funkcję drzemki. Alarm radiowy lub alarm brzeczający HWS zostanie wyciszony z interwałem 5minutowym.
2. Na wyświetlaczu zacznie migać zarówno symbol drzemki , jak i symbol alarmu. Funkcja drzemki może być powtarzana przez godzinę, gdy alarmy są aktywne.

Funkcja uśpienia

Zegar uśpienia automatycznie wyłącza radio po upływie ustawionego czasu.

1. Naciśnij i przytrzymaj przycisk zasilania przez ponad 2 sekundy, po czym rozlegnie się sygnał dźwiękowy, wyświetlacz przejdzie przez dostępny czas uśpienia w kolejności 60-45-30-15-120-90-60. Zwolnij przycisk zasilania, gdy na wyświetlaczu pojawi się wymagany czas uśpienia. Symbol

 pojawi się na wyświetlaczu, a radio zacznie odtwarzać ostatnią wybraną stację.

2. Aby anulować funkcję uśpienia, naciśnij przycisk zasilania. Symbol zniknie i radio zostanie wyłączone.

Podświetlenie wyświetlacza

Naciśnięcie dowolnych przycisków lub obrócenie pokrętki kontroli Strojenia/Głośności podświetli wyświetlacz LCD na ok. 15 sekund.

Podczas skanowania stacji i aktywacji alarmu, automatycznie podświetli się również wyświetlacz.

Zmień Stereo na Mono

Gdy odbiór stacji stereo FM jest słaby, można go poprawić naciskając przycisk Mono przez 2 sekundy. Dźwięk nie jest już w stereo i wskaźnik stereo znika.

GNIAZDO WEJŚCIA AUDIO

Dodatkowe gniazdo wejściowe 3.5mm zostało udostępnione w przedniej części radia, aby umożliwić połączenie sygnału audio z zewnętrznymi urządzeniami audio, takimi jak MP3 i odtwarzacz CD.

1. Podłącz zewnętrzne źródło audio (np. MP3, odtwarzacz CD) do gniazda AUX.
2. Naciśnij przycisk zasilania, aby włączyć radio.
3. Kilka razy naciśnij i zwolnij przycisk Pasma aż wyświetli się „AU1”.
4. Aby uzyskać lepszą jakość dźwięku, zalecamy ustawienie głośności na powyżej jedną trzecią poziomu na twoim urządzeniu audio, a następnie w miarę potrzeby dostosowanie głośności radia.

UWAGA:

Przewód audio nie jest dołączony jako standardowe wyposażenie. AUX nie może być aktywowane jako źródło alarmu.

KONSERWACJA

OSTRZEŻENIE:

- Nie wolno używać benzyny, benzenu, rozpuszczalnika, alkoholu itp. Substancje takie mogą spowodować odbarwienia, odkształcenia lub pęknięcia.

DANE TECHNICZNE

Dane dotyczące zasilania

Zasilacz prądu zmiennego	12V DC 700mA, środkowy wtyk dodatni
Akumulator	UM-3 (Rozmiar AA) x 2 dla baterii zapasowych Bateria wsuwana: 14.4V - 18V
Zakres częstotliwości	FM 87.50-108 MHz (0.05MHz/stopień) AM (MW) 522-1,710 kHz (9kHz/stopień)

Charakterystyka obwodu

Głośnik	3.5cala, 8omów
Moc wyjściowa	14.4V: 2.2W x 2, 18V: 3.5W x 2
Gniazdo wejścia	Śred. 3,5mm (wejście AUX)
System antenowy	FM: giętka antena prętowa AM: antena barowa
Wymiary (dł. x szer. x wys.)	280 x 163 x 302mm
Masa	4.1Kg (bez akumulatora)

MAGYAR (Eredeti útmutató)

KEZELŐSZERVEK (1. ÁBRA)

1. Bekapcsolás és időzített kikapcsolás
2. Sávválasztás és mono gomb
3. Rádiós ébresztés beállítása
4. Sípoló ébresztés beállítása
5. Tárolt állomások
6. Állomáskeresés és az idő beállítása
7. Hangoló/Hangerőszabályzó gomb
8. DC IN bemenet
9. Bemeneti aljzat (AUX IN)
10. Hajlított rúdantenna
11. Akkutartó rekesz (a fő akkumulárcsomagot és a segédakkumulátorokat takarja)
12. Fogó
13. Hangszóró
14. Az akkutartó rekesz zárja
15. Fő akkutartó rekesz (*1)
16. Fő akkutartó rekesz (*2)
17. A segédakkumulátor tartórekesze

*1: A „B”-re vagy az „N”-re végződő nevű akkumulátorok számára.

*2: A „G”-re végződő nevű akkumulátorok számára.

LCD kijelző

- A. Rádiós ébresztő
- B. HWS sípoló ébresztő
- C. Állomáskeresés
- D. Hullámsáv jelzése
- E. Az alacsony akkufeszültség jelzése
- F. Tárolt állomások
- G. Az időzített kikapcsolás és a szundi állapota
- H. Frekvencia
- I. A sztereo és hangerő szimbóluma
- J. Óra
- K. Idő beállítása
- L. PM az órához

SZIMBÓLUMOK

Az alábbiakban a készülékkel kapcsolatos szimbólumokról olvashat. Fontos, hogy használat előtt ezeket tisztában legyen.



Olvassa el a használati útmutatót.



Csak az EU tagországaiban.
A veszélyes alkatrészek miatt az elhasznált elektromos és elektronikus berendezések, akkumulátorok és elemek rossz hatással vannak

a környezetre és az emberi egészségre.

Az elektromos és elektronikuskészülékek, elemek nem a háztartási hulladékba valók!
Az elhasznált elektromos és elektronikus berendezésekről, valamint az akkumulátorokról és elemekről és elhasznált az akkumulátorokról és elemekről szóló európai irányelvnek, valamint a nemzeti jogszabályoknak való alkalmazkodásnak megfelelően az elhasznált elektromos berendezéseket, elemeket és akkumulátorokat külön kell tárolni, és az adott település külön gyűjtőhelyére kell szállítani, a környezetvédelmi előírásoknak megfelelően.

Ezt a berendezésen található áthúzott kerek kuka szimbóluma jelzi.

FONTOS BIZTONSÁGI UTASÍTÁSOK

FIGYELMEZTETÉS:

Elektromos eszközök használata során mindig tartsa be az alapvető biztonsági utasításokat, így csökkentheti a tüzesetek, áramütés és a személyi sérülések kockázatát. Ezek az alábbiak:

1. Használat előtt figyelmesen olvassa el ezt a használati útmutatót és a töltő utasításait.
2. A készüléket csak száraz ruhával tisztítsa.
3. Ne takarja le a szellőzőnyílásokat. A készüléket a gyártó utasításai alapján szerelje be.
4. A készüléket ne szerelje be hőforrások közelébe, pl. radiátorok, hőszugárzók, kályhák, erősítők stb., melyek hőt termelnek.
5. Kizárólag a gyártó által megadott csatlományokat és alkatrészeket és kellekeket használja.
6. Viharok esetén, illetve ha hosszabb ideig nem kívánja használni, a készülék elektromos csatlakozóját húzza ki a konnektorból.
7. A rádió beépített akkumulátorait és a különálló akkumulátort kizárólag a töltésűkhöz előírt töltőkészülékkel szabad tölteni. Egy bizonyos akkumulátortípushoz használható töltő más akkumulátortípussal való használata tűzveszélyt idézhet elő.
8. Az akkumulátoros rádiót kizárólag a számára készített akkumulátorokkal használja. Bármely egyéb akkumulátor használata tűz kockázatával járhat.
9. Ha az akkumulátor-egységet nem használja, tartsa távol irodai kapcsolóktól, pénzérméktől, kulcsoktól, szövegtől, csavaroktól és minden egyéb olyan

tárgytól, mely a csatlópontokat összekötheti.

Az akkumulátor csatlópontjának rövidzárlata következtében szikrák keletkezhetnek, illetve égési sérülésekkel és tüzesettel is járhat.

10. Ne kerüljön a testfelülete érintkezésbe olyan földelt felületekkel, mint például csövek, radiátorok, vízmelegítők vagy hűtőgépek. Az áramütés veszélye fokozottan fennáll, ha a teste földelve van.
 11. Helytelen használat esetén az akkumulátorból folyadék távozhat; kerüljön ezzel minden érintkezést. Ha véletlenül érintkezésbe kerül a folyadékkal, öblítse le vízzel. Ha a folyadék a szembe jut, vegyen igénybe orvosi segítséget. Az akkumulátorból kiszivárgó folyadék irritációt és égési sérüléseket okozhat.
 12. Ne használjon sérült vagy módosított akkumulátor-egységeket vagy eszközöket. A sérült vagy módosított akkumulátorok működése kiszámíthatatlan lehet, mely tüzeset, robbanásig és sérülésekig vezethet.
 13. Akkumulátor-egységeket, eszközöket ne tegyen ki nyílt lángnak vagy magas hőmérsékleteknek. A tűz vagy a 130°C feletti hőmérséklet robbanást okozhat.
 14. Az akkumulátor-egységek vagy eszközök töltéséhez kövesse a töltésre vonatkozó utasításokat, és ne végezzen töltést az útmutatóban megadott hőmérsékleti tartományon kívül. A helytelen, vagy a megadott hőmérsékleti tartományon kívüli töltés kárt tehet az akkumulátorban, és fokozott tűzveszéllyel is járhat.
5. pénzürmekkel, stb.
 - (3) Ne tegye ki az akkutartó rekeszt víznek vagy esőnek. Az akkumulátor rövidzárlata nagymennyiségű elektromos áram átfolyásával és túlhevüléssel járhat, gyulladást okozhat, vagy akár tönkre is mehet.
 6. Ne tárolja az akkutartó rekeszt olyan helyeken, ahol a hőmérséklet meghaladhatja az 50°C (122°F) értéket.
 7. Ne próbálja elégetni az akkutartó rekeszt még akkor sem, ha az némileg sérült vagy már teljesen elhasználódott. Az akkutartó rekesz tűzben felrobbanhat.
 8. Ne szögelje, ne zúzza össze, ne dobja el és ne ejtse le az akkukazettát, és ne üssön hozzá kemény tárgyakkal. Ezek tüzeset, felmelegedéshez vagy robbanásig vezethetnek.
 9. Ne használja az akkumulátort, ha az sérült.
 10. A kockázatok elkerülése érdekében használat előtt olvassa el a cserélhető akkumulátor kezelési útmutatóját. Emellett az akkumulátor maximális kimenő árama 8A, vagy annál nagyobb legyen.
 11. A készülék lítium-ion akkumulátoraira a törvény szerint a veszélyes árukra vonatkozó követelmények vonatkoznak.
 12. Az akkukazettát kiselejtezésekor vegye ki az eszközből és selejtezze ki egy biztonságos helyen. Az akkumulátor kiselejtezésével kapcsolatban kövesse a helyi szabályozásokat.
 13. Az akkumulátorokat csak a Makita által megadott termékekhez használja. Ha az akkumulátor nem vele kompatibilis termékbe kerül, az tüzeset, túlhevülethez, vagy az elektrolit szivárgásához vezethet.
 14. Ha az eszközt hosszabb ideig nem használja, vegye ki belőle az akkumulátort.
 15. Használat közben és az után az akkukazetta felmelegedhet, mely égési sérüléseket, alacsony hőmérsékletű égéseket okozhat.
 16. Ne érjen a készülék csatlakozópontjához közvetlenül használat után, mert az eléggé felforrósodik ahhoz, hogy égési sérülést okozzon.
 17. Ügyeljen arra, hogy ne maradjon forgács, por vagy homok az akkukazetta csatlakozópontjaiban, nyílásaiban vagy vágataiban. Az a teljesítmény gyengüléséhez és a készülék vagy az elemkazetta súlyos károsodásához vezethet.
 18. Ne használja az akkukazettát magasfeszültségű elektromos vezetékek közelében, kivéve, ha a készülék támogatja a magasfeszültségű vezetékek használatát. Az meghibásodáshoz vagy a készülék vagy az akkukazetta súlyos károsodásához vezethet
 19. Az akkumulátort tartsa gyermekektől távol.

ŐRIZZE MEG EZT AZ ÚTMUTATÓT

TERMÉKSPECIFIKUS BIZTONSÁGI SZABÁLYOK AKKUTARTÓ REKESZ

1. Az akkukazetta használata előtt olvassa el (1) az akkutöltőn, (2) az akkumulátoron és (3) a terméken található utasításokat és figyelmeztetéseket az akkumulátor használatára vonatkozóan.
2. Ne szerelje szét az akkutartó rekeszt.
3. Ha a működési idő túlzottan lerövidül, azonnal függesse fel a használatot. Ez túlhevülésveszéllyel járhat, gyulladást vagy robbanás okozhat.
4. Ha az akkumulátor folyadéka a szemébe kerül, öblítse ki tiszta vízzel, majd azonnal forduljon orvoshoz. Ez vakságot is okozhat.
5. Ne zárja rövidre az akkutartó rekeszt:
 - (1) Ne érjen a csatlópontokhoz semmilyen vezető anyaggal.
 - (2) Ne tárolja az akkutartó rekeszt egy tárolóban más fém tárgyakkal, például szögekkel,

⚠ FIGYELEM:

- **Az akkumulátor helytelen behelyezése robbanáshoz vezethet.**
- **Csak egyforma vagy annak megfelelő típusúra cserélje.**
- **Kizárólag eredeti Makita akkumulátorokat használjon. A nem eredeti, vagy módosított akkumulátorok felrobbanhatnak, tüzesetet, személyi sérüléseket és károkat okozhatnak. Emellett a Makita eszközre és a töltőre vonatkozó jótállás is érvényét veszti.**

Tippek az akkumulátor élettartamának meghosszabbításához

1. Töltse fel az akkutartó rekeszt, mielőtt az teljes

- mértékben lemerülne. Minden esetben függessze fel a használatot és töltsse fel az akkutartó rekeszt, amint észleli, hogy a készülék teljesítménye gyengül.
2. Soha ne töltsse az akkutartó rekeszt, amikor az teljes mértékben fel van töltve. A túltöltés megrövidíti az akkumulátor élettartamát.
3. Az akkutartó rekesz töltését végezze, szobahőmérsékleten 10°C - 40°C (50°F - 104°F). Töltés előtt várja meg, míg az akkutartó rekesz lehül.
4. Ha nem használja az akkukazettát, vegye ki a készülékből vagy a töltőből.
5. Töltse fel az akkutartó rekeszt, ha azt hosszabb ideig (hat hónapot meghaladó ideig) nem kívánja használni.

MŰKÖDÉSI IDŐ

* A rádióhoz használható akkupakkok listája az alábbi táblázatban található.

* Az alábbi táblázatban látható a működési idő egy töltéssel.

Akkumulátor kapacitása	Akkumulátorház feszültsége		A HANGFAL KIMENETÉNÉL = 50mW + 50mW (egység: Óra) (Megközelítőleg)
	14.4V	18V	
1.5Ah	BL1415G		10.0
	BL1415N		8.5
		BL1815G	10.0
		BL1815N	9.0
2.0Ah	BL1420G		11.0
		BL1820G BL1820B	12.0
3.0Ah	BL1430B		14.0
		BL1830B	17.0
4.0Ah	BL1440		23.0
		BL1840B	24.0
5.0Ah		BL1850B	31.0
6.0Ah	BL1460B		30.0
		BL1860B	37.0

⚠ FIGYELEM:

Kizárólag a fent felsorolt akkukazettákat használja. Azoktól eltérő kazetták használata sérülésekhez és/vagy tüzesethez vezethet.

Megjegyzés:

- Az akkumulátorok készenléti idejét bemutató táblázat adatai tájékoztató jellegűek. A valós üzemidő függhet az akkumulátor típusától, a töltés feltételeitől és a használati környezettől is.
- A fent felsorolt akkukazetták némelyike a tartózkodási helyétől függően lehet, hogy nem lesz elérhető.

BEÜZEMELÉS ÉS ÁRAMELLÁTÁS

Megjegyzés:

A rekesz belsejében tartott segédelemek segítenek megóvni a beállított memóriák tartalmát azok elvesztésétől.

A segédelemek behelyezése (2. ábra)

- Húzza ki az akkutartó rekesz zárját a rekesz kioldásához. Ott találja az akkupakk és a segédelem rekeszét is.
- Vegye le a segédelemek rekeszének a fedelét és helyezzen be 2 db. új, UM-3 (AA méretű) elemet. Ügyeljen arra, hogy az elemeket a rekesz belsejében jelzett polaritásoknak megfelelően helyezze be. Tegye vissza a rekesz fedelét.
- Miután behelyezte a segédelemeket, tegye be a fő akkupakkot is a rádió áramellátásának biztosításához. A rádióhoz használható akkupakkok listája az alábbi táblázatban található.

Az alábbi táblázatok jelzik a működési időt egyetlen töltéssel.

A becsúsztatandó akkumulátorház behelyezése és eltávolítása (3 & 4 ábra)

- Az akkukazetta be- és kiszérése előtt mindig kapcsolja ki az eszközt.
- Az akkukazetta behelyezése vagy kivétele során tartsa a készüléket erősen.
- Az akkumulátorház beszereléséhez illeszze az akkumulátorház nyelvét a burkolaton található vágatba és csúsztassa a helyére. Egészen addig tolja be, amíg egy kis kattánással a helyére nem ugrik.
- Ha látható a piros rész a gomb felső oldalán, akkor a gomb nem kattant be teljesen. Helyezze be az akkumulátort teljesen, amíg a piros rész el nem tűnik. Ha ez nem történik meg, akkor az akkumulátor kieshet a rádióból, és sérülést okozhat Önnek vagy a környezetében lévő más személyeknek.
- Ne erőltesse az akkumulátorházat a behelyezéskor. Ha az akkumulátorház nem csúszik be könnyedén, akkor nem megfelelően lett behelyezve.
- Az akkukazetta kivételéhez húzza azt ki az eszközből a kazetta elülső részén található gomb elcsúsztatásával, vagy a kazetta két oldalán lévő gombok benyomásával.

Állítsa vissza az akkutartó rekesz zárját az eredeti helyzetbe.

Ha a teljesítmény csökken, működési zavarok lépnek fel, vagy ha a hang akadozik, illetve megjelenik az alacsony akkufeszültség jelzése  a kijelzőn azt jelzik, hogy a fő akkumulátorcsomagot ki kell cserélni.

Megjegyzés:

Az akkumulátorcsomag nem tölthető a mellékelt AC hálózati adapterrel.

















Ha megjelenik az alacsony akkufeszültség jelzése  és az „E” felirat folyamatosan villog, ideje kicserélni a tartalékelemeket.

Az akkumulátor töltöttségének jelzése (5. ábra)

➤ 1. Jelzőfény 2. Ellenőrző gomb

Csak a „B” betűre végződő modellszámú akkukazettáknál

Nyomja meg a Check (Ellenőrzés) gombot az akkumulátoron annak töltöttségi szintjének megjelenítéséhez. A jelzőlámpák néhány másodpercre felvillannak.

Jelzőfények			Maradék akkufeszültség
 VilágítNem	 Ég	 Villog	
			75% ~ 100%
			50% ~ 75%
			25% ~ 50%
			0% ~ 25%
			Az akkumulátor töltése
 	 ↑  ↓ 		Az akkumulátor meghibásodhatott

015658

MEGJEGYZÉS:

- A külső hőmérsékleti viszonyoktól függően a jelzés kissé eltérhet a valós akkufeszültségtől.
- Az első (bal szélső) jelzőfény felvillan, amikor az akkumulátor védelmi rendszere működésben van.

A hajlított rúdantenna beszerelése (2 & 6. ábra)

Szerelje be a hajlított rúdantennát az ábrának megfelelően.

Megjegyzés:

Az akkutartó rekeszben található egy tartóelem, mely a levett antenna tárolására használható.

A mellékelt hálózati adapter használata (7. ábra)

Vegye le a védőgumit és dugja be az adapter csatlakozóját a rádió első oldalán található DC aljzatba.

Az adapter hálózati csatlakozóját dugja be egy szabványos konnektorba. Amikor az adapter használja, az akkucsomag automatikusan kikapcsol.

Az AC adaptert ki kell húzni a hálózati csatlakozóból, ha nincs használatban.

Megjegyzés:

Ha a rádió adaptere az AM sáv vételében zavarokat okoz, vigye a rádiót az AC adattertől 30cm-nél nagyobb távolságra.

MŰKÖDÉS

Az óra beállítása

1. Az óra a rádió bekapcsolt és kikapcsolt állapotában is beállítható.
2. A kijelzőn a „-: -” jelenik meg, ha segédakkumulátorok vannak behelyezve.
3. Tartsa lenyomva az időbeállítás gombját C_{SET} 2 másodpercnél hosszabb ideig, a kijelzőn az időbeállítás szimbóluma C_{SET} és az óra számjegye villogni kezd, és egy sípoló hang hallható.
4. Tekerje a hangoló/hangerőszabályzó gombot a óra beállításához.
5. Az órák megerősítéshez nyomja meg a C_{SET} gombot, ekkor a percek számjegye kezd villogni.
6. Tekerje a hangoló/hangerőszabályzó gombot a percek beállításához.
7. Az óra beállításának befejezéséhez nyomja meg a C_{SET} gombot ismét.

A rádió kezelése

A rádióállomásokat háromféleképpen is beállíthatja, automatikus és kézi állomáskereséssel, valamint az előre tárolt állomások kiválasztásával.

Állomáskeresés

1. A rádió bekapcsolásához nyomja meg a bekapcsológombot.
2. Válassza ki a kívánt hullámsávot a hullámsávválasztó gombbal. Az FM csatornák jobb vételéhez ne feledje csatlakoztatni a hajlított antennát. Az AM (MW) sávok jobb vételéhez fordítson a rádión. Kerülje a rádió használatát számítógépek képernyői és egyéb berendezések közelében, mert azok zavarhatják a vételt.
3. Nyomja meg és engedje fel a Scan keresőgombot (a Scan keresőgomb 2 másodperces nyomva tartása az idő beállítását fogja aktiválni), a kijelzőn megjelenik a hangolás szimbóluma, a rádió megkezd a keresést, majd a keresés leáll, ha a rádió állomást talál. Nyomja meg a Scan keresőgombot a megtalált állomás felvételéhez.

Megjegyzés:

Ha a talált állomás sztereóban hallható a sztereó

szimbóluma látható lesz a kijelzőn.

Megjegyzés:

A rádió folytatja a következő elérhető állomások keresését, ha nem nyomja meg újra a Scan keresőgombot, amikor az egy rádióállomást talál.

4. Tekerje a hangoló/hangerőszabályzó gombot a kívánt hangerő beállításához. Az LCD kijelzőn láthatóak lesznek hangerőszintek változásai.

Megjegyzés:

A hangerő szabályzása során a hangoló/hangerőszabályzó gomb megnyomásával válthat a hangerő szabályzása és az állomáskeresés között.

5. A rádió kikapcsolásához nyomja meg a bekapcsológombot. A kijelzőn a OFF (KI) felirat lesz látható.

Kézi hangolás

1. A rádió bekapcsolásához nyomja meg a bekapcsológombot.
2. Válassza ki a kívánt hullámsávot a hullámsávválasztó gombbal. Állítson az antennán a fentebb leírtak szerint.
3. A hangoló/hangerőszabályzó gomb egyszerű elfordításával módosíthat a frekvencián az alábbi lépésekben. FM: 0,05MHz AM: 9kHz

Megjegyzés:

Ha a rádió hangerőszabályzás módban van, nyomja meg a hangoló/hangerőszabályzó gombot a váltáshoz hangolás módra.

4. Tekerje addig a hangoló/hangerőszabályzó gombot, amíg a kívánt frekvenciát nem látja a kijelzőn.
5. Tekerje az állomáskereső/hangerőszabályzó gombot a kívánt hangerő beállításához.
6. A rádió kikapcsolásához nyomja meg a bekapcsológombot. A kijelzőn a OFF (KI) felirat lesz látható.

Állomások tárolása a memóriában

Minden hullámsávhoz 5 memóriahely áll rendelkezésre.

1. A rádió bekapcsolásához nyomja meg a bekapcsológombot.
2. Hangolja be a kívánt állomást a fent leírt módszerek egyikével.
3. Tartsa lenyomva a kívánt tárhely gombját, amíg a rádió egy sípoló hangot nem ad. A programhely száma megjelenik a kijelzőn, és az állomás a kiválasztott memóriagomb alatt lesz elérhető.
4. Ismétlje meg ezt az eljárást a többi programhelyhez is.
5. A programhelyeken tárolt állomások a fenti eljárás követésével felülírhatók.

Állomások választása a memóriából

1. A rádió bekapcsolásához nyomja meg a bekapcsológombot.

2. Válassza ki a kívánt hullámsávot.
3. Röviden nyomja meg a kívánt programhely gombját, ekkor a programhely száma és az állomás frekvenciája megjelenik a kijelzőn.





Rádiós ébresztés beállítása

Ha a rádiós ébresztést választja ki, a megadott ébresztési időben a választott rádióállomás fog megszólalni. A rádió ébresztési lejátszása egy órán keresztül tart, ha addig nem kapcsolják ki a bekapcsológomb segítségével. Ha az ébresztés alatt megnyomja a bekapcsológombot, az ébresztés 24 órára kikapcsol.





Megjegyzés:

Ha a rádió akkufeszültsége alacsony, a rádiós ébresztés nem aktiválható.

a. Rádiós ébresztés beállítása:

1. A rádiós ébresztő a rádió bekapcsolt és kikapcsolt állapotában is beállítható.
2. Nyomja és engedje fel a rádiós ébresztés gombját , ekkor a rádiós ébresztés szimbóluma villogni fog.
3. Amíg a rádiós ébresztés szimbóluma villog, tartsa lenyomva a  gombot 2 másodpercnél tovább, miután egy sípoló hangot fog hallani.
4. A kijelzőn az óra villogni fog, a hangoló/hangerőszabályzó gomb segítségével válassza ki az órát, majd nyomja meg a  gombot ismét az óra megerősítéséhez.
5. A beállítani kívánt percek megadásához kövesse az óra beállításának lépéseit. Nyomja meg a  gombot az ébresztés beállításának befejezéséhez.

b. Az ébresztés állomásának beállítása:

1. A rádiós ébresztés idejének beállítása közben, amikor az ébresztés szimbóluma villog, a hullámsáv választó gomb megnyomásával bekapcsolhatja a rádiót és kiválaszthatja a kívánt sávot és állomást kézi hangolással vagy egy tárolt állomás kiválasztásával. A rádiós ébresztés beállításának befejezéséhez nyomja meg a  gombot. A kijelzőn a  jelenik meg.
2. A rádiós ébresztés idejének és állomásának fenti módon leírt beállítása után tartsa lenyomva rádiós ébresztés gombját  2 másodpercig, mely után egy sípoló hangot hall, ezt követően az ébresztést be- és kikapcsolhatja. Ha beállított rádiós ébresztést, a kijelzőn a  jelenik meg.

Megjegyzés:

Ha a rádiós ébresztéshez nem állít be külön állomást, a legutolsó ébresztési állomás kerül kiválasztásra.







A HWS (Humane Wake System) sípoló ébresztő beállítása

A HWS sípoló ébresztő kiválasztásakor egy sípolás

hallatszik.

Az egy percig tartó ébresztőhang 15 másodpercenként rövidül, majd egy percre elhallgat, majd a ciklus kezdődik előről.

A HWS ébresztési hang egy órán keresztül szól, ha nem kapcsolják ki a bekapcsológomb segítségével. Ha az ébresztés alatt megnyomja a bekapcsológombot, az ébresztés 24 óráig inaktív marad.

1. A HWS ébresztő a rádió bekapcsolt és kikapcsolt állapotában is beállítható.
2. Nyomja meg és engedje fel a HWS sípoló ébresztő gombját , a szimbólum ekkor villogni kezd.
3. Amíg a szimbólum villog, tartsa lenyomva a  gombot 2 másodpercnél hosszabb ideig, ezután egy sípoló hangot hall, melyet követően kijelző óra számjegye villogni fog.
4. Forgassa el a hangoló/hangerőszabályzó gombot az ébresztés órájának kiválasztásához, majd nyomja meg az időbeállítás gombját  ismét. A percek számjegye villogni fog.
5. Forgassa el a hangoló/hangerőszabályzó gombot az ébresztés percének kiválasztásához, majd nyomja meg az időbeállítás gombját  ismét a HWS sípoló ébresztés beállításának befejezéséhez.
6. Tartsa nyomva a sípoló ébresztés gombját  több mint 2 másodpercig, mely után egy sípoló hangot hall, ezt követően az ébresztést be- és kikapcsolhatja. Ha beállított sípoló ébresztést, a kijelzőn a  jelenik meg.

Szundi funkció

1. Ha az ébresztés aktív, a bekapcsológombon kívül bármely más gomb megnyomásával aktiválhatja a szundi funkciót. A rádiós vagy a sípoló ébresztés 5 percig szünetel.
2. A kijelzőn látható lesz mind a szundi , mind pedig az ébresztés szimbóluma. A szundi funkció többször is megismételhető az adott ébresztés óráján belül.

Időzített kikapcsolás

A kikapcsolási időzítő automatikusan kikapcsolja a rádiót a megadott idő leteltekor.

1. Tartsa továbbra is lenyomva a bekapcsológombot 2 másodpercnél tovább, ezután egy sípoló hangot hall, melyet követően választhat a kikapcsolási idők között sorban 60-45-30-15-120-90-60. Engedje fel a bekapcsológombot, amint a kívánt kikapcsolási időt látja a kijelzőn. A  szimbólum megjelenik a kijelzőn, a rádión a legutóbb kiválasztott állomás szól.
2. A kikapcsolási időzítő törléséhez nyomja meg a bekapcsológombot. A szimbólum eltűnik és a rádió kikapcsol.

A kijelző megvilágítása

Nyomja meg bármelyik gombot vagy fordítsa el a hangoló/hangerőszabályzó gomb gombot, ekkor az LCD kijelző 15 másodpercig világítani fog.

Állomások keresése és ébresztés alatt a kijelző megvilágítása automatikusan bekapcsol.

Sztereó váltása monóra

Amikor az FM állomás sztereó vétele túl gyenge, azon javíthat a Mono gomb 2 másodpercig történő nyomva tartásával.

A hang ezután már nem sztereóban hallható és a sztereó jelzése is eltűnik.

A AUX SEGÉDBEMENET

A készülék az elülső oldalán rendelkezik egy 3,5mm-es AUX bemenettel is, mely lehetővé teszi egyes külső eszközökről például MP3- vagy CD-lejátszókról audiojelek továbbítását a készülékre.

1. Csatlakoztasson egy külső audioforrást (pl. MP3- vagy CD-lejátszót) az AUX IN bemenethez.
2. A rádió bekapcsolásához nyomja meg a bekapcsológombot.
3. Nyomja meg és engedje fel a hullámsávválasztó gombot, amíg az „AU1” felirat meg nem jelenik.
4. A jobb hangminőség érdekében ajánlatos a Bluetooth eszköze hangerejét a kétharmadnál nagyobbra állítani, a hangerőt ezután a rádión módosíthatja.

Megjegyzés:

Audiókábel nincs a mellékelt tartozékok között.
AUX can't be activated as alarm source.

KARBANTARTÁS

⚠ VIGYÁZAT:

- Soha ne használjon gázolajt, benzint, hígítót, alkoholt vagy hasonló anyagokat. Ezek elszíneződést, alakvesztést vagy repedést okozhatnak.

MŰSZAKI ADATOK

Elektromos tápellátás követelményei	
Váltóáramú tápegység	12V egyenáram, 700mA, pozitív pólus a központi tűn
Akkumulátor	UM-3 (AA méret) 2 db kisegítő elem Becsúsztható akkumulátor: 14.4V - 18V
Frekvenciatartomány	FM 87.50-108 MHz (0.05MHz/lépés) AM (MW) 522-1,710 kHz (9kHz/lépés)

Áramköri tulajdonságok	
Hangszóró	3.5hüvelyk, 8ohm
Kimenő teljesítmény	14.4V: 2.2W x 2, 18V: 3.5W x 2
Bemeneti csatlakozó	3,5mm átm. (AUX IN)
Antenna rendszer	FM: hajlított rúdantenna AM: rúdantenna
Méretetek (H x Sz x M)	280 x 163 x 302mm
Tömeg	4.1Kg (akkumulátor nélkül)

SLOVAK

(Originálne inštrukcie)

OVLÁDACIE PRVKY (OBR. 1)

1. Časovač napájania a spánku
2. Tlačidlo Pásmo a Mono
3. Nastavenie rádiobudíka
4. Nastavenie budíka
5. Predvolené stanice
6. Skenované ladenie a nastavenie času
7. Ovládací gombík ladenia/hlasitosti
8. Zásuvka DC IN
9. Vstupný terminál (AUX IN)
10. Mäkká ohybná tyčová anténa
11. Priehradka na batérie (zakrývajúca hlavnú batériu a záložné batérie)
12. Rukoväť
13. Reproduktor
14. Skrinka priehradky na batérie
15. Hlavný priedinok na batériu (*1)
16. Hlavná priedinok na batériu (*2)
17. Priedinok na záložnú batériu

*1: Pre batérie, ktorých názvy končia číslom, „B“ alebo „N“.

*2: Pre batérie, ktorých názvy končia písmenom „G“.

LCD DISPLEJ

- A. Rádiobudík
- B. Bzučiak alarmu HWS
- C. Skenovacie ladenie
- D. Indikátor pásma
- E. Indikátor slabšej batérie
- F. Predvolené stanice
- G. Stav režimu spánku a odloženia spánku
- H. Frekvencia
- I. Stereo symbol a hlasitosť
- J. Hodiny
- K. Nastavenie času
- L. PM pre hodiny

SYMBOLY

Nasledujúci text zobrazuje symboly použité na zariadení. Uistite sa, že im pred použitím rozumiete.



Prečítajte si návod na použitie.



Len pre krajiny EÚ.

Z dôvodu prítomnosti nebezpečných komponentov v zariadení môžu mať použité elektrické a elektronické

zariadenia, akumulátory a batérie negatívny vplyv na životné prostredie a zdravie ľudí.

Elektrické a elektronické prístroje alebo batérie neodhadzujte do domového odpadu!

V súlade s európskou smernicou o odpade z elektrických a elektronických zariadení a o akumulátoroch a batériách a odpadových akumulátoroch a batériách, ako aj s ich prispôbením vnútroštátnym právnym predpisom, by sa použité elektrické zariadenia, batérie a akumulátory mali skladovať oddelene a odovzdať ich na samostatnom zbernom mieste pre komunálny odpad, pracujúci v súlade s predpismi o ochrane životného prostredia.

Toto je označené symbolom preškrtnutej smetnej nádoby na kolieskach umiestnenej na zariadení.

DÔLEŽITÉ BEZPEČNOSTNÉ UPOZORNENIA

UPOZORNENIE:

Pri použití elektrických prístrojov je vždy dôležité dodržiavať bezpečnostné opatrenia- aby sa predišlo riziku vzniku ohňa, elektrickému šoku a osobným zraneniam- vrátane nasledujúcich:

1. Pred použitím si pozorne prečítajte tento návod na použitie a tiež návod na použitie pre nabíjačku.
2. Čistite len suchou handrou.
3. Neblokujte žiadny vetrací otvor. Nainštalujte podľa pokynov výrobcu.
4. Neumiestňujte v blízkosti zdrojov tepla ako sú radiátory, tepelné registre, pece, a ďalších prístrojov (vrátane zosilňovačov), ktoré produkujú teplo.
5. Používajte len prípojky/príslušenstvo špecifikované výrobcom.
6. Vytiahnite zo zdroja počas búrok alebo ak zariadenie nevyužívate dlhšiu dobu.
7. Akumulátorom napájané rádio s integrovaným akumulátorom, alebo so samostatným akumulátorom sa smie nabíjať len vyšpecifikovanou nabíjačkou akumulátora. Nabíjačka vhodná pre jeden typ akumulátora môže pri inom type akumulátora spôsobiť riziko vzniku požiaru.
8. Rádio napájané akumulátorom používajte iba so špecifickým typom akumulátora. Použitie iného typu akumulátora môže spôsobiť riziko vzniku požiaru.
9. Ak akumulátor nepoužívate, držte ho mimo dosahu kovových predmetov ako sú: kancelárske sponky, mince, kľúče, klince, skrutky alebo ďalšie drobné

- kovové predmety, ktoré môžu nadviazať prepojenie z jedného pólu na druhý. Skratovaním kontaktov akumulátora môže dôjsť k iskreniu, popáleninám alebo požiaru.
10. Vyhňte sa kontaktu tela s uzemnenými povrchmi, ako sú potrubia, radiátory, sporáky a chladničky. Existuje zvýšené riziko úrazu elektrickým prúdom, ak vaše telo je uzemnené.
 11. V nevhodných podmienkach môže kvapalina z akumulátora unikáť; vyhňte sa kontaktu. Ak náhodou dôjde ku kontaktu, opláchnite vodou. Pri zasiahnutí očí, vyhľadajte lekársku pomoc. Unikajúca kvapalina z batérie môže spôsobiť podráždenie pokožky alebo popáleniny.
 12. Nepoužívajte batériové články alebo nástroje, ktoré sú poškodené alebo upravené. Poškodené alebo upravené batérie môžu mať nepredvídateľné správanie, ktoré môže viesť k požiaru, explózii alebo riziku poranenia.
 13. Nevystavujte batériu alebo nástroj ohňu alebo nadmernej teplote. Vystavenie ohňu alebo teploty nad 130°C môže viesť k výbuchu.
 14. Riadte sa všetkými inštrukciami pre nabíjanie a nenabíjajte batériu alebo nástroj mimo rozsah teplôt špecifikovaných v návode. Nesprávne nabíjanie, alebo pri teplotách mimo špecifikovaný rozsah, môže viesť k poškodeniu batérie a zvýšiť riziko ohňa.

UCHOVAJTE TIETO POKYNY

ŠPECIFICKÉ BEZPEČNOSTNÉ PRAVIDLÁ PRE ZÁSObNÍK BATÉRIE

1. Pred použitím zásobníka batérie si prečítajte všetky pokyny a varovné symboly na (1) nabíjačke, (2) batérii a (3) výrobku využívajúceho batériu.
 2. Nikdy zásobník batérie nerozoberajte.
 3. Ak sa prevádzková doba príliš skráti, prerušte okamžite prevádzku. Môže to mať za následok riziko vzniku prehrievania, popálenia alebo dokonca výbuchu.
 4. Ak sa elektrolyt dostane do očí, vypláchnite ich čistou vodou a ihneď vyhľadajte lekársku pomoc. Môže to viesť k strate zraku.
 5. Neskratujte zásobník batérie:
 - (1) Nedotýkajte sa pólov žiadnym vodivým materiálom.
 - (2) Zásobník batérie neskladujte v nádobe s inými kovovými predmetmi, ako sú klince, mince, a pod.
 - (3) Nevystavujte zásobník batérie vode a dažďu. Skrat batérie môže spôsobiť veľký prútok prúdu, prehrievanie, možné popáleniny a poruchu.
 6. Neskladujte prístroj a zásobník batérie na miestach, kde môže teplota dosiahnuť alebo prekročiť 50°C (122°F).
 7. Nespalujte zásobník batérie, ani keď je vážne poškodený alebo celkom opotrebovaný. Zásobník batérie môže v ohni vybuchnúť.
 8. Kazetu s batériou nerezte, nestrihajte, nerozbíjajte, nehádzte, nehádzte na zem a neudierajte o tvrdé predmety. Takáto manipulácia môže viesť k požiaru, nadmernému teplu alebo výbuchu.
 9. Nepoužívajte poškodenú batériu.
 10. Pre vyhnutie sa riziku pri použití si prečítajte najprv manuál na výmenu batérie. A maximálny vybijací prúd batérie by mal byť väčší alebo rovný 8A.
 11. Obsahované lítium-iónové batérie podliehajú požiadavkám právnych predpisov týkajúcich sa nebezpečného tovaru.
 12. Pri likvidácii vyberte batériu z náradia a odložte ju na bezpečné miesto. Dodržujte miestne predpisy týkajúce sa likvidácie batérie.
 13. Používajte batérie iba s výrobkami špecifikovanými spoločnosťou Makita. Inštalácia batérií do nevyhovujúcich výrobkov môže viesť k vzniku požiaru, nadmernému teplu, výbuchu alebo úniku elektrolytu.
 14. Ak sa náradie dlhšiu dobu nepoužíva, musí sa z neho vybrať batéria.
 15. Počas použitia a po použití sa môže akumulátorová batéria zohriať, čo môže spôsobiť vážne popáleniny alebo jemné popálenie pri nízkej teplote.
 16. Nedotýkajte sa terminálu náradia okamžite po použití, pretože môže byť dostatočne horúce na to, aby vás popálilo.
 17. Dbajte na to, aby sa do svoriek, otvorov a drážok kazety s batériou nedostali úlomky, prach alebo zemina. Môže to mať za následok zlý výkon alebo poruchu náradia alebo akumulátorovej kazety.
 18. Pokiaľ prístroj nepodporuje použitie v blízkosti elektrických vedení vysokého napätia, nepoužívajte kazetu s batériami v blízkosti elektrických vedení vysokého napätia. Môže to spôsobiť poruchu alebo poruchu prístroja alebo akumulátorovej kazety.
 19. Batériu uchovávajte mimo dosahu detí.
- ⚠ POZOR:**
- **Nebezpečenstvo explózie ak je batéria vymenená nesprávne.**
 - **Nahradte iba za rovnaký alebo ekvivalentný typ.**
 - **Používajte len originálne batérie Makita. Použitie neoriginálnych batérií alebo batérií, ktoré boli upravené, môže mať za následok výbuch batérie spôsobujúci požiar, zranenie a poškodenie. Tiež to povedie k zrušeniu záruky na výrobok a nabíjačku Makita.**

Tipy pre zachovanie maximálnej životnosti batérie

1. Nabíte zásobník batérie pred úplným vybitím. Vždy najprv zastavte prístroj a dobite zásobník batérie, keď si všimnete jeho znížený výkon.
2. Nikdy nenabíjajte úplne nabitý zásobník batérie. Prebíjanie skracaie životnosť batérie.
3. Nabíjajte zásobník batérie pri izbovej teplote 10°C - 40°C (50°F - 104°F). Nechajte horúci zásobník batérie vychladnúť pred nabíjaním.
4. Ak nepoužívate batériu, vyberte ju z náradia alebo nabíjačky.
5. Nabíte zásobník batérie, ak ho neplánujete používať dlhšiu dobu (viac ako šesť mesiacov).

DOBA PREVÁDZKY

* Vhodné batérie pre toto rádio sú uvedené v nasledujúcej tabuľke.

* Nasledujúca tabuľka ukazuje dobu prevádzky na jedno nabitie.

Kapacita akumulátora	Napätie bloku akumulátora		AT VÝSTUP REPRODUKTORA = 50mW + 50mW Jednotka: Hodina (približne)
	14.4V	18V	
1.5Ah	BL1415G		10.0
	BL1415N		8.5
		BL1815G	10.0
		BL1815N	9.0
2.0Ah	BL1420G		11.0
		BL1820G BL1820B	12.0
3.0Ah	BL1430B		14.0
		BL1830B	17.0
4.0Ah	BL1440		23.0
		BL1840B	24.0
5.0Ah		BL1850B	31.0
6.0Ah	BL1460B		30.0
		BL1860B	37.0

⚠ UPOZORNENIE:

Používajte len kazety s batériami uvedené vyššie. Používanie akýchkoľvek iných kaziet s batériami môže spôsobiť zranenie a/alebo požiar.

Poznámka:

- Tabuľka týkajúca sa vyššie uvedenej doby prevádzky akumulátora je referenčná. Skutočná doba prevádzky sa môže líšiť v závislosti od typu batérie, stavu nabíjania alebo prostredia používania.
- Niektoré z vyššie uvedených akumulátorov nemusia byť v závislosti od oblasti bydliska k dispozícii.

INŠTALÁCIA A NAPÁJANIE

Poznámka:

Udržiavanie záložných batérií vo vnútri priestoru zabraňuje strate uložených údajov v prednastavených pamätiach.

Inštalácia záložnej batérie (Obr. 2)

1. Vytiahnite kryt priestoru pre batérie a uvoľnite priestor pre batériu. K dispozícii je hlavná priehradka pre batérie a zálohovaný priestor pre batérie.
2. Odstráňte kryt priestoru pre batérie a vložte 2 nové batérie veľkosti UM-3 (veľkosť AA). Presvedčte sa, či sú batérie správne polarizované, ako je uvedené v priechniku. Vymeňte kryt batérie.
3. Po vložení záložných batérií vložte hlavnú batériu na napájanie rádia. Vhodné batérie pre toto rádio sú uvedené v nasledujúcej tabuľke.

Nasledujúce tabuľky označujú prevádzkovú dobu na jedno nabitie.

Inštalácia alebo vybratie bloku zásuvného akumulátora (Obr. 3 & 4)

- Pred inštaláciou alebo vybratím akumulátora vždy náradie vypnite.
- Pri inštalácii alebo vyberaní batérie pevne držte prístroj a aj batériu.
- Akumulátor vložte tak, že jazyk na bloku akumulátora nasmerujete na ryhu v kryte a zasuniete ho na miesto. Vždy zatlačte úplne, kým kliknutím nezapadne v správnej polohe.
- Ak vidíte červený indikátor na hornej strane tlačidla, nie je správne zapadnutý. Nainštalujte ho teda úplne tak, aby tento červený indikátor nebolo vidieť. V opačnom prípade môže náhodne vypadnúť z rádia a ublížiť vám alebo osobám v okolí.
- Blok akumulátora nekladajte nasilu. Ak sa blok akumulátora nedá zasunúť ľahko, nekladáte ho správne.
- Ak chcete vybrať batériu, vytiahnite ju z náradia a zároveň posuňte tlačidlo na prednej časti kazety alebo stlačte tlačidlá na oboch stranách kazety.

Vráťte skrinku priehradky na batérie do pôvodnej polohy. Znížený výkon, skreslenie a „oktávny zvuk“ alebo znak nízkej úrovne nabitia batérie , ktorý sa zobrazuje na displeji, sú všetky znaky, že je potrebné vymeniť batérie.

Poznámka:

























Batériu nie je možné nabíjať pomocou dodávaného sieťového adaptéra.

Keď sa zobrazí znak vybitia batérie , a stále bliká „E“, je čas na výmenu záložných batérií.

Indikácia zostávajúceho nabitia akumulátora (Obr. 5)

➤ 1. Kontrolky 2. Tlačidlo kontroly Iba pre akumulátory s „B“ na konci čísla modelu

Ak chcete zobrazíť zostávajúce nabitie akumulátora, stlačte tlačidlo Check (Kontrola) na akumulátore. Na niekoľko sekúnd sa rozsvietia svetelné indikátory.

Kontrolky			Zostávajúca kapacita
 Rozsvietené	 Vypnuté	 Blikajúce	
			75% ~ 100%
			50% ~ 75%
			25% ~ 50%
			0% ~ 25%
			Nabitie batérie
			Batéria pravdepodobne zlyhala
			

015658

POZNÁMKA:

- V závislosti od podmienok použitia a okolitej teploty sa môže zobrazenie mierne líšiť od skutočnej kapacity.
- Keď sa zapne ochrana batérie, svetelný indikátor (úplne vľavo) začne blikať.

Inštalácia antény s mäkkou ohybnou tyčou (Obr. 2 & 6)

Namontujte anténu s mäkkou ohybnou tyčou, ako je to znázornené na obrázku.

Poznámka:

V priechniku na batérie je miesto určené na uloženie odstránenej antény. (kliknutím)

Použitie dodaného sieťového adaptéra. (Obr. 7)

Odstráňte gumený chránič a zasunúť zástrčku adaptéra do zásuvky DC na prednej strane rádia.

Zastrčte adaptér do štandardnej sieťovej zásuvky. Keď je používaný adaptér, je akumulátorový blok automaticky odpojený.

Pokiaľ adaptér AC nepoužívate, mal by byť odpojený od napájacieho zdroja.

Poznámka:

Ak má rádio akékoľvek rušenie v pásme AM pričinením adaptéra, presuňte rádio od sieťového adaptéra na viac ako 30cm.

PREVÁDZKA

Nastavenie hodín

1. Hodiny je možné nastaviť, keď je rádio zapnuté alebo vypnuté.
2. Po nainštalovaní záložných batérií sa na displeji zobrazí „- -“.
3. Dlhým stlačením tlačidla nastavenia času C_{SET} dlhšie ako 2 sekundy, na displeji bude blikať symbol C_{SET} nastaveného času a tiež číslica hodiny, po ktorej bude nasledovať pípnutie.
4. Otočením gombíka ladenia/ovládania hlasitosti nastavte požadovanú hodinu.
5. Stlačením tlačidla C_{SET} potvrdíte nastavenie hodín, číslice minút budú blikať.
6. Otočením gombíka ladenia/ovládania hlasitosti nastavte požadovanú minútu.
7. Ďalším stlačením tlačidla C_{SET} dokončíte nastavenie hodín.

Obsluha rádia

Toto rádio je vybavené tromi spôsobmi ladenia - ladením skenovaním, manuálnym ladením a vyvolaním predvolby pamäte.

Ladenie skenovaním

1. Stlačením tlačidla napájania zapnite rádio.
2. Vyberte požadované vlnové pásmo stlačením tlačidla Pásmo. Uistite sa, že gumová ohybná tyčová anténa je dobre umiestnená pre najlepší príjem FM. V pásme AM (MW) otáčajte rádiom, aby ste dosiahli najlepší signál. Snažte sa vyhnúť ovládaniu rádia vedľa obrazovky počítača a ďalších zariadení, ktoré spôsobia rušenie rádia.
3. Stlačte a uvoľnite tlačidlo Skenovať (dlhé stlačenie tlačidla Skenovať na viac ako 2 sekundy aktivuje nastavenie času), na LCD displeji bude blikať symbol Skenovať a rádio vyhľadá a zastaví sa automaticky, keď nájde rozhlasovú stanicu. Znovu stlačte tlačidlo Skenovať, aby ste našli nájdenú stanicu.

Poznámka:

Ak je nájdená stanica stereofónnou stanicou, na displeji sa zobrazí symbol stereo.

Poznámka:

Rádio bude pokračovať vo vyhľadávaní ďalších dostupných staníc, ak po nájdení rozhlasovej stanice nestlačíte znova tlačidlo Skenovať.

4. Otáčaním ovládacieho gombíka ladenia/hlasitosti nastavte požadovanú úroveň zvuku. LCD displej zobrazí zmeny úrovne zvuku.

Poznámka:

Počas ovládania hlasitosti môžete stlačením ovládača ladenia/ovládania hlasitosti zmeniť

ovládanie hlasitosti na stav ovládania ladenia.

5. Rádio vypnete stlačením vypínača. Displej bude VYPNUTÝ.

Ručné ladenie

1. Stlačením tlačidla napájania zapnite rádio.
 2. Vyberte požadované vlnové pásmo stlačením tlačidla Pásmo. Nastavte anténu tak, ako je to popísané vyššie.
 3. Jediným otočením ovládacieho gombíka ladenia/hlasitosti zmeníte frekvenciu v nasledujúcom rozmedzí: FM: 0,05MHz AM: 9kHz
- Poznámka:**
Ak je rádio v stave ovládania hlasitosti, stlačte ovládač ladenia/hlasitosti, aby ste sa dostali do stavu ladenia.
4. Stále točte ovládacím gombíkom ladenia/hlasitosti, kým sa na displeji nezobrazí požadovaná frekvencia.
 5. Otáčaním ovládacieho gombíka ladenia/hlasitosti nastavte požadovanú úroveň zvuku.
 6. Rádio vypnete stlačením vypínača. Displej bude VYPNUTÝ.

Ukladanie staníc do prednastavených pamäti

Pre každé vlnové pásmo existuje 5 predvolieb pamäte.

1. Stlačením tlačidla napájania zapnite rádio.
2. Naladte požadovanú stanicu pomocou jednej z vyššie opísaných metód.
3. Stlačte a podržte požadovanú predvolbu, kým rádio nepípne. Na displeji sa zobrazí číslo predvolby a stanica sa uloží pod zvolené tlačidlo predvolby.
4. Tento postup opakujte pre zvyšné predvolby.
5. Stanice uložené v prednastavených pamätiach je možné prepísať podľa vyššie uvedených postupov.

Vyvolávanie stanice z prednastavených pamäti

1. Stlačením tlačidla napájania zapnite rádio.
2. Vyberte požadované vlnové pásmo.
3. Krátko stlačte požadované tlačidlo predvolby, na displeji sa zobrazí číslo predvolby a frekvencia stanice.

Nastavenie budíka

Keď je vybraný rádiový budík, rádio sa zapne a prehrá zvolenú rozhlasovú stanicu v zvolený čas budenia. Rádiobudík bude pokračovať jednu hodinu, pokiaľ sa nevypne stlačením vypínača. Stlačením tlačidla napájania, kým je aktívovaný alarm, sa zruší budík na 24 hodín.

Poznámka:

Keď je rádio takmer vybité, rádiový budík sa nedá aktivovať.

a. Nastavenie času budíka:

1. Rádiobudík je možné nastaviť, keď je rádio zapnuté alebo vypnuté.
2. Stlačte a uvoľnite tlačidlo rádiobudíka (🔊-🔊), začne blikať symbol rádia.
3. Počas blikania symbolu rádiového alarmu stlačte tlačidlo **C_{SET}** na viac ako 2 sekundy až kým nezapípa.
4. Zobrazenie hodín bude blikať, otáčaním gombíka ladenia/ovládania hlasitosti vyberte hodinu, potom opätovným stlačením tlačidla **C_{SET}** potvrdíte nastavenie hodín.
5. Pri nastavovaní požadovanej minúty postupujte podľa rovnakých postupov. Stlačením tlačidla **C_{SET}** dokončíte nastavenie času budíka.

b. Nastavuje sa stanica s alarmom:

1. Počas nastavovania času rádiového budíka a blikania symbolu rádiového budíka stlačte tlačidlo Pásmo, aby ste aktivovali rádio a manuálnym ladením vyberte požadované pásmo budenia, stanicu a vyvolajte predvolené stanice. Stlačením tlačidla (🔊-🔊) dokončíte nastavenie budíka. Zobrazí sa displej (🔊-🔊).

2. Keď je nastavený čas a stanica rádia, stlačte a podržte tlačidlo rádia (🔊-🔊) na 2 sekundy a potom pípnutím zapnete alebo vypnete budík. Displej sa zobrazí, keď je nastavený rádiový budík.

Poznámka:

Ak nie je vybraná nová rozhlasová stanica, vyberie sa posledná stanica.

Nastavenie alarmu bzučiaka HWS (Systém humánneho prebudenia)

Pri výbere alarmu bzučiaka HWS sa aktivuje pípavý tón. Pípanie alarmu sa pred opakovaním cyklu každých 15 sekúnd skracuje na jednu minútu, po ktorom nasleduje minútové ticho.

Budík HWS bude znieť jednu hodinu, kým sa nevypne stlačením vypínača. Ak je aktivovaný alarm, stlačte tlačidlo napájania a alarm sa na 24 hodín zruší.

1. Bzučiak HWS je možné nastaviť tak, aby bolo rádio zapnuté alebo vypnuté.
2. Stlačte a uvoľnite výstražné tlačidlo bzučiaka HWS (🔊-🔊), symbol bliká.
3. Počas blikania symbolu stlačte a podržte tlačidlo **C_{SET}** na dlhšie ako 2 sekundy pokiaľ nezapípa a na displeji bude blikať číslica hodiny.
4. Otočením gombíka ladenia/ovládania hlasitosti vyberte požadovanú hodinu budíka a potom znova stlačte tlačidlo nastavenia času **C_{SET}**. Potom začne blikať číslica minúty.
5. Otočením gombíka ladenia/ovládania hlasitosti vyberte požadovanú minútu alarmu, ďalším stlačením tlačidla nastavenia času **C_{SET}** dokončíte nastavenie alarmu bzučiaka HWS.

6. Stlačte a podržte tlačidlo alarmu bzučiaka (🔊-🔊) na dlhšie ako 2 sekundy a pípnutím zapnete alebo vypnete bzučiak alarmu HWS. Na displej sa objaví (🔊-🔊), keď je nastavený alarm bzučiaka.

Funkcia odloženia

1. Keď je budík aktivovaný, stlačením ktoréhokoľvek tlačidla okrem tlačidla napájania sa aktivuje funkcia opakovaného budenia. Rádiový alebo bzučiak HWS bude stíšený v intervale 5 minút.
2. Na displeji bude blikať symbol opakovaného budenia (🔊^{az}) aj symbol budíka. Funkciu opakovaného budenia je možné opakovať počas jednej hodiny, keď sú budíky aktívne.

Funkcia spánku

Časovač vypnutia automaticky vypne rádio po uplynutí nastaveného času.

1. Stlačte a podržte stlačené tlačidlo napájania na viac ako 2 sekundy, potom zaznie pípavý tón, displej bude prechádzať dostupnými časmi spánku v poradí 60-45-30-15-120-90-60. Uvoľnite tlačidlo napájania, keď sa na displeji zobrazí požadovaný čas spánku. Na displeji sa zobrazí symbol (🔊) a rádio prehrá poslednú zvolenú stanicu.
2. Ak chcete zrušiť funkciu spánku, stlačte tlačidlo napájania. Symbol zmizne a rádio je vypnuté.

Osvetlenie displeja

Stlačte ľubovoľné tlačidlo alebo otočte gombíkom ladenia/ovládania hlasitosti, aby sa LCD displej rozsvietil na cca. 15 sekúnd.

Počas skenovania staníc a aktivovaného alarmu tiež automaticky osvetlí displej.

Zmeňte nastavenie Stereo na Mono

Keď je stereofónny príjem FM stanice slabý, môžete ho vylepšiť stlačením tlačidla Mono na 2 sekundy. Zvuk už nie je v stereo a indikátor stereo zmizne.

AUX KONEKTORY

Na prednej strane rádia je dodávaná zásuvka s 3,5mm pomocným vstupom, ktorá umožňuje, aby zvukový signál bol vložený do zariadenia z externého zvukového zariadenia, ako napríklad MP3 alebo CD prehrávač.

1. Pripojte externý zvukový zdroj (napríklad prehrávač MP3 alebo CD) k zásuvke AUX IN.
2. Stlačením tlačidla Napájanie zapnite rádio.
3. Opakovane stlačte a uvoľnite tlačidlo pásma, až kým sa nezobrazí „AU1“.
4. Pre lepšiu kvalitu zvuku odporúčame nastaviť hlasitosť na Vašom Bluetooth zariadení na viac ako 2/3 a následne prispôbiť hlasitosť na rádiu podľa potreby.

Poznámka:

Audio kábel nie je súčasťou balenia.

AUX nemožno aktivovať ako zdroj alarmu.

ÚDRŽBA

⚠ UPOZORNENIE:

- Nepoužívajte benzín, riedidlo, alkohol ani nič podobné. Mohlo by to spôsobiť zmenu farby, deformácie alebo praskliny.

TECHNICKÉ ŠPECIFIKÁCIE

Požiadavky na napájanie	
Adaptér striedavého prúdu	DC 12V 700mA, kladný stredný kolík
Akumulátor	UM-3 (veľkosť AA) x 2 na zálohovanie Vložená batéria: 14.4V - 18V
Frekvenčný rozsah	FM 87.50-108 MHz (0.05MHz/step) AM (MW) 522-1,710 kHz (9kHz/step)

Charakteristiky obvodu	
Reproduktor	3.5-palcový 8ohmo
Výstupný výkon	14.4V: 2.2W x 2, 18V: 3.5W x 2
Koncovka vstupu	3,5mm priemer (AUX IN)
System antény	FM: anténa s mäkkou ohýbacou tyčou AM: tyčová anténa
Rozmery (D x Š x V)	280 x 163 x 302mm
Hmotnosť	4.1Kg (bez akumulátora)

ČESKY (Originální návod)

OVLÁDACÍ PRVKY (OBR. 1)

1. Časovač zapnutí a vypnutí
2. Tlačítko Pásmo a Mono (Band a Mono)
3. Radiobudík nastaven
4. Bzučák nastaven
5. Předvolené stanice
6. Ladění skenování a nastavení času (Tuning a Time)
7. Ovladač ladění/ovládání hlasitosti
8. Zásuvka DC IN
9. Vstupní terminál (AUX IN)
10. Měkká ohnutá tyčová anténa
11. Příhrádka na baterie (hlavní baterie a záložní baterie)
12. Rukojeť
13. Reproduktor
14. Skříň příhrádky na baterie
15. Hlavní prostor pro baterie (*1)
16. Hlavní prostor pro baterie (*2)
17. Zálohujte bateriový prostor

*1: Pro baterie, jejichž názvy končí číslicí, „B“ nebo „N“.

*2: Pro baterie, jejichž názvy končí na „G“.

LCD DISPLEJ

- A. Rádiový alarm
- B. HWS bzučák alarm
- C. Ladění
- D. Indikátor pásma
- E. Indikátor vybité baterie
- F. Předvolené stanice
- G. Stav spánku a odložení
- H. Frekvence
- I. Stereo symbol a hlasitost
- J. Hodiny
- K. Nastavený čas
- L. PM pro hodiny

SYMBOLY

Níže jsou zobrazeny symboly použité na zařízení. Před použitím se ujistěte, že rozumíte jejich významu.



Přečtěte si návod k obsluze.



Pouze pro země EU.

Vzhledem k přítomnosti nebezpečných součástí v zařízení může mít odpad z elektrických a elektronických zařízení, akumulátorů a baterií negativní dopad

na životní prostředí a lidské zdraví. Elektrické a elektronické přístroje, ani baterie nevyhazujte do domácího odpadu!

V souladu s evropskou směrnicí o odpadních elektrických a elektronických zařízeních a o akumulátorech a bateriích a odpadních akumulátorech a bateriích, jakož i s jejich přírůbím vnitrostátním právním předpisům, by se použité elektrické zařízení, baterie a akumulátory měly skladovat odděleně a odevzdávat na odděleném sběrném místě pro komunální odpad, pracující v souladu s předpisy o ochraně životního prostředí.

To je označeno symbolem přeškrtnuté popelnice na kolečkách umístěné na zařízení.

BEZPEČNOSTNÍ UPOZORNĚNÍ POKYNY

VAROVÁNÍ:

Při používání elektrického přístroje by měla být vždy dodržována základní bezpečnostní opatření, aby se snížilo riziko požáru, úrazu elektrickým proudem a zranění osob, včetně následujících pravidel:

1. Před použitím si pozorně přečtěte tento návod k použití a návod k použití nabíječky.
2. K čištění používejte pouze suchou tkaninou.
3. Nezakrývejte žádný ventilační otvor. Instalujte podle pokynů výrobce.
4. Rádio neumísťte v blízkosti tepelných zdrojů, jimiž jsou například topná tělesa, vzduchové výstupy vytápění, sporáky či jiná zařízení (včetně zesilovačů) vytvářející teplo.
5. Používejte pouze nástavce a příslušenství určená výrobcem.
6. Při bouřkách nebo dlouhodobějším nepoužívání odpojte zařízení ze zásuvky.
7. Rádio na baterie s integrovanými akumulátory nebo samostatný blok akumulátoru je nutno nabíjet pouze v nabíječce určené pro daný typ akumulátorů. Nabíječka, jež může být vhodná pro jeden typ akumulátorů, by mohla při použití s jinými akumulátory vyvolat nebezpečí požáru.
8. V rádiu na akumulátory používejte pouze speciálně určené bloky akumulátorů. Použití jiných akumulátorů může vyvolat nebezpečí požáru.
9. Není-li blok akumulátoru používán, uložte jej v místě bez kovových předmětů, jimiž jsou například kancelářské sponky, mince, klíče, hřebíky, šrouby či jiné drobné kovové předměty, jež by mohly spojit

kontakty. Zkratování kontaktů akumulátoru může způsobit jiskření, popáleniny či požár.

10. Vyvarujte se přímého kontaktu s uzemněnými předměty, např. potrubím, radiátory, sporáky či chladničkami. Uzemnění těla představuje zvýšené nebezpečí úrazu elektrickým proudem.
11. Při nesprávném zacházení může z akumulátoru uniknout kapalina – zamezte kontaktu s touto látkou. Dojde-li k nechtěnému kontaktu, omyjte zasažené místo vodou. Při zasažení očí omyjte místo vodou a vyhledejte lékařskou pomoc. Kapalina z akumulátoru může způsobit podráždění či poleptání.
12. Nepoužívejte baterii nebo nářadí, které je poškozeno nebo upraveno. Poškozené nebo upravené baterie mohou vykazovat nepředvídatelné chování, které může vést k požáru, výbuchu nebo nebezpečí zranění.
13. Nevystavujte akumulátor ani nářadí ohni nebo nadměrné teplotě. Vystavení ohni nebo teplotě nad 130°C může způsobit výbuch.
14. Dodržujte všechny pokyny pro nabíjení a nenabíjejte baterii nebo nářadí mimo rozsah teplot uvedených v pokynech. Nabíjení nesprávně nebo při teplotách mimo stanovený rozsah může poškodit akumulátor a zvýšit riziko požáru.

USCHOVEJTE TENTO NÁVOD

KONKRÉTNÍ BEZPEČNOSTNÍ PRAVIDLA POKYNY K BLOKU AKUMULÁTORU PRO AKUMULÁTOR

1. Před použitím akumulátoru si přečtete všechny pokyny a varovné symboly na (1) nabíječce, (2) akumulátoru a (3) výrobku využívajícím akumulátor.
2. Akumulátor nerozebírejte.
3. Pokud se provozní doba příliš zkrátí, přerušte okamžitě provoz. Může dojít k přehřátí, popálení nebo dokonce výbuchu.
4. Když se elektrolyt dostane do očí, vypláchněte je čistou vodou a vyhledejte ihned lékařskou pomoc. Může dojít k oslepnutí.
5. Nezkratujte akumulátor:
 - (1) Nedotýkejte se vývodů žádným vodivým předmětem.
 - (2) Akumulátor neskladujte v nádobě s jinými kovovými předměty, jako jsou hřebíky, mince, apod.
 - (3) Nevystavujte akumulátor vodě a dešti. Zkrat baterie může způsobit velký průtok proudu,

- přehřátí, popáleniny nebo dokonce i havárii.
6. Neskladujte přístroj a akumulátor na místech, kde může teplota dosáhnout nebo překročit 50°C (122°F).
7. Nespalujte akumulátor, ani když je vážně poškozen nebo zcela opotřebován. Akumulátor může v ohni vybuchnout.
8. Nikterak není, ani jinak nenarušujte bateriovou kazetu, neházejte s ní, neřežte ji, nedrtěte ji, ani si nenarážejte na tvrdé předměty. Takové chování může způsobit požár, nadměrné teplo nebo výbuch.
9. Nepoužívejte poškozený akumulátor.
10. Abyste předešli riziku, měli byste před použitím přečíst návod k výměně baterie. Maximální výstupní proud baterie by neměl být větší nebo roven 8A.
11. Lithium-iontové baterie, které jsou obsaženy, podléhají požadavkům ze zákona o nebezpečných látkách.
12. Při likvidaci akumulátoru jej vyjměte a uložte jej na bezpečném místě. Dodržujte místní předpisy týkající se likvidace.
13. Použijte pouze baterie s výrobky specifikovanými firmou Makita. Instalace baterií na nevyhovující výrobky může vést k požáru, nadměrnému teplu, výbuchu nebo úniku elektrolytu.
14. Pokud se nástroj delší dobu nepoužívá, musí být z nástroje vyjmuta baterie.
15. Během a po použití se může akumulátorová baterie zahřát, což může způsobit popálení nebo popálení při nízké teplotě.
16. Nedotýkejte se terminálu nástroje ihned po použití, protože by mohl být dostatečně horký, a mohl by způsobit popáleniny.
17. Nedovolte, aby se do svorek, otvorů a drážek v bateriové kazetě zasekly třísky, prach nebo zemina. Může to mít za následek špatný výkon nebo poruchu nástroje nebo akumulátorové kazety.
18. Pokud nástroj nepodporuje použití v blízkosti elektrických vedení vysokého napětí, nepoužívejte kazetu s bateriemi v blízkosti elektrických vedení vysokého napětí. Mohlo by to způsobit poruchu nebo poruchu nástroje nebo akumulátorové kazety.
19. Udržujte baterii mimo dosah dětí.

⚠ POZOR:

- **Nebezpečí výbuchu, pokud je baterie nesprávně vyměněna.**
- **Nahradte pouze stejným nebo ekvivalentním typem.**
- **Používejte pouze originální baterie Makita. Použití neoriginálních baterií Makita nebo baterií, které byly změněny, může mít za následek výbuch baterie, což způsobí požáry, zranění osob a poškození majetku. Rovněž ruší záruku společnosti Makita pro nářadí Makita a nabíječku.**

Tipy pro zachování maximální životnosti akumulátoru

1. Nabíjejte akumulátor, když je zcela vybitý. Vždy vypněte přístroj a dobijte akumulátor, když si povšimnete sníženého výkonu přístroje.
2. Nikdy nenabíjejte úplně nabitý akumulátor. Přebíjení zkracuje životnost akumulátoru.
3. Nabíjejte akumulátoru při pokojové teplotě při 10°C - 40°C (50°F - 104°F). Nechejte horký akumulátor zchladnout před nabíjením.
4. Pokud bateriovou kazetu nepoužíváte, vyjměte ji ze zařízení, nebo z nabíječky.
5. Dobijte akumulátor, i když přístroj delší dobu nepoužíváte (více než šest měsíců).

PROVOZNÍ ČAS

* Vhodné baterie pro toto rádio jsou uvedeny v následující tabulce.

* Následující tabulka ukazuje dobu provozu na jedno nabití.

Kapacita baterie	Výstup voltů baterie		Výstup z reproduktoru = 50mW + 50mW Jednotka: Hodina (Přibližně)
	14.4V	18V	
1.5Ah	BL1415G		10.0
	BL1415N		8.5
		BL1815G	10.0
		BL1815N	9.0
2.0Ah	BL1420G		11.0
		BL1820G BL1820B	12.0
3.0Ah	BL1430B		14.0
		BL1830B	17.0
4.0Ah	BL1440		23.0
		BL1840B	24.0
5.0Ah		BL1850B	31.0
6.0Ah	BL1460B		30.0
		BL1860B	37.0

VAROVÁNÍ:

Používejte pouze kazety s bateriemi uvedené výše. Použití jiných bateriových kazet může způsobit zranění a/ nebo požár.

Poznámka:

- Tabulka týkající se provozní doby baterie je uvedena výše. Skutečná doba provozu se může lišit podle typu baterie, stavu nabíjení nebo použití.
- Některé z výše uvedených bateriových kazet nemusí být k dispozici v závislosti na oblasti vašeho bydliště.

INSTALACE A NAPÁJENÍ

POZNÁMKA:

Při udržování záložních baterií uvnitř prostoru předejdete ztrátě uložených dat v přednastavené paměti.

Zálohování baterie Instalace (Obr. 2)

1. Vyjměte skříň pro baterie, abyste uvolnili prostor pro baterie. K dispozici je hlavní prostor pro baterie a záložní prostor pro baterie.
2. Vyjměte kryt prostoru pro baterie a vložte 2 nové UM-3 baterie (velikosti AA). Ujistěte se, že jsou baterie správně polarizovány tak jak je uvedeno uvnitř oddílu. Vyměňte kryt baterie.
3. Po vložení záložních baterií vložte hlavní baterii do napájecího zdroje. Vhodné baterie pro toto rádio jsou uvedeny v následující tabulce.

Následující tabulky udávají provozní dobu na jedno nabití.

Instalace a vyjmutí bloku zásuvného akumulátoru (Obr. 3 & 4)

- Před instalací, nebo vyjmutím akumulátoru vždy zařízení vypněte.
- Při instalaci nebo vyjímání akumulátorové kazety držte zařízení a baterii pevně.
- Při instalaci akumulátoru vyrovnejte jazýček na bloku akumulátoru s drážkou v krytu a zasuňte akumulátor na místo. Akumulátor zasunujte vždy nadoraz, až zazvukne na místo.
- Není-li tlačítko zcela zajištěno, uvidíte na jeho horní straně červený indikátor. Zasuňte akumulátor zcela tak, aby nebyl červený indikátor vidět. Jinak by mohl akumulátor z rádia vypadnout a způsobit zranění obsluze či přihlížejícím osobám.
- Při vkládání akumulátoru nepoužívejte přílišnou sílu. Nelze-li akumulátor zasunout snadno, nevkládáte jej správně.
- Chcete-li akumulátor vyjmout, vytáhněte jej ze zařízení a současně posuňte tlačítko na přední straně zásobníku, nebo stiskněte tlačítka na obou stranách zásobníku.

Vraťte zámek kazety baterie do původní polohy. Snížený výkon, zkresení a „koptavý zvuk“ nebo znak vybité baterie , který se objeví na displeji, jsou všechny znaky, že je třeba vyměnit hlavní baterii.

Poznámka:

Akumulátor nelze nabíjet pomocí dodávaného napájecího adaptéru.



















Když se objeví značka vybité baterie  a bliká „E“, je čas vyměnit záložní baterie.

Indikace zbývajících kapacity akumulátoru (Obr. 5)

➤ 1. Kontrolky 2. Tlačítko test

Pouze u bateriových kazet s „B“ na konci čísla modelu

Stisknutím kontrolního tlačítka Check na bloku akumulátoru zobrazíte zbývajících kapacitu akumulátoru. Kontrolky se na několik sekund rozsvítí.

Kontrolky			Zbývajících kapacita
 Svítí	 Vypnuto	 Bliká	
			75% ~ 100%
			50% ~ 75%
			25% ~ 50%
			0% ~ 25%
			Nabíjte akumulátor.
 	 	 	Akumulátor může selhat.

015658

Poznámka:

- V závislosti na podmínkách použití a okolní teplotě, se může údaj mírně lišit od skutečné kapacity.
- První kontrolka (zcela vlevo) bude blikat, když systém ochrany baterie funguje.

Instalace antény s měkkou ohnutou tyčí (Obr. 2 & 6)

Namontujte anténu s měkkou ohnutou tyčí, jak je znázorněno na obrázku.

Poznámka:

V přihrádce na baterie je kliknutí určené k uložení odstraněné antény.

Použití přiloženého napájecího adaptéru (Obr. 7)

Odstraňte gumový chránič a zasuňte zástrčku adaptéru do zásuvky DC na přední straně rádia.

Připojte adaptér do zásuvky. Při použití adaptéru se baterie automaticky odpojí.

Pokud adaptér AC nepoužíváte, měl by být odpojen od hlavního napájení.

Poznámka:

Pokud je vaše rádio rušeno v pásmu AM adaptérem, přesuňte rádio od síťového adaptéru alespoň o 30cm.

PROVOZ

Nastavení hodin

1. Hodiny lze nastavit, když je rádio zapnuté, nebo vypnuté.
2. Když jsou nainstalovány záložní baterie, na displeji se zobrazí „-:-“.
3. Dlouze stisknete tlačítko C_{SET} pro nastavení času déle než 2 sekundy, na displeji bude blikat symbol C_{SET} nastaveného času a také číslice hodin, následované pípnutím.
4. Otáčením knoflíku ladění/ovládání hlasitosti nastavte požadovanou hodinu.
5. Stisknutím C_{SET} tlačítka potvrďte nastavení hodin, číslice minut začnou blikat.
6. Otáčením knoflíku ladění/ovládání hlasitosti nastavte požadovanou minutu.
7. Opětovným stisknutím C_{SET} tlačítka dokončíte nastavení hodin.

Obsluha rádia

Toto rádio je vybaveno třemi způsoby ladění - ladění skenováním, ruční ladění a vyvolání předvoleb paměti.

Ladění skenováním

1. Stisknutím tlačítka Napájení (Power) zapnete rádio.
2. Vyberte požadované vlnové pásmo stisknutím tlačítka Pásmo (Band). Ujistěte se, že gumová ohrnutá tyčová anténa byla správně umístěna pro nejlepší příjem FM. V pásmu AM (MW) otáčejte rádiem, abyste získali nejlepší signál. Snažte se vyhnout používání rádia vedle obrazovky počítače a dalších zařízení, které způsobí rušení rádia.
3. Stiskněte a uvolněte tlačítko Skenovat (Scan) (dlouhým stiskem tlačítka Skenovat déle než 2 sekundy aktivujete nastavení času), na LCD displeji bude blikat symbol Skenovat a rádio vyhledá a zastaví se automaticky, jakmile najde rozhlasovou stanici. Chcete-li najít nalezenou stanici, stiskněte znovu tlačítko Skenovat (Scan).

Poznámka:

Pokud je nalezená stanice stereofonní stanicí, na displeji se zobrazí symbol stereo.

Poznámka:

Rádio bude pokračovat v hledání dalších dostupných stanic, pokud po vyhledání rozhlasové stanice znovu nestisknete tlačítko Skenovat (Scan).

4. Otáčením ovladače ladění/hlasitosti nastavte požadovanou úroveň zvuku. LCD displej zobrazí změny úrovně zvuku.

Poznámka:

Během ovládání hlasitosti můžete stisknutím ovladače ladění/ovládání hlasitosti změnit ovládání

hlasitosti na stav ovládání ladění.

5. Chcete-li rádio vypnout, stisknete tlačítko Napájení. Na displeji se zobrazí VYPNUTO (OFF).

Ruční ladění (Manual Tuning)

1. Stisknutím tlačítka Napájení (Power) zapnete rádio.
 2. Vyberte požadované vlnové pásmo stisknutím tlačítka Pásmo (Band). Nastavte anténu, jak je popsáno výše.
 3. Jediným otočením knoflíku ladění/ovládání hlasitosti změňte frekvenci v následujících krocích: FM: 0,05MHz AM: 9kHz
- Poznámka:**
Pokud je rádio ve stavu ovládání hlasitosti, stisknutím ovladače ladění/hlasitosti přejděte do stavu ladění.
4. Otáčejte knoflíkem ladění/ovládání hlasitosti, dokud se na displeji nezobrazí požadovaná frekvence.
 5. Otáčením ovladače ladění/hlasitosti nastavte požadovanou úroveň zvuku.
 6. Chcete-li rádio vypnout, stisknete tlačítko Napájení (Power). Na displeji se zobrazí VYPNUTO (OFF).

Ukládání stanic do přednastavených paměti

Pro každé vlnové pásmo existuje 5 předvoleb paměti.

1. Stisknutím tlačítka Napájení (Power) zapnete rádio.
2. Naladíte požadovanou stanici pomocí jedné z výše popsaných metod.
3. Stiskněte a podržte požadovanou předvolbu, dokud rádio nepípne. Na displeji se zobrazí číslo předvolby a stanice se uloží pod zvolené tlačítko předvolby.
4. Tento postup opakujte pro zbývající předvolby.
5. Stanice uložené v přednastavených paměti lze přepsat podle výše uvedených postupů.

Vyvolání stanic z přednastavených paměti

1. Stisknutím tlačítka Napájení (Power) zapnete rádio.
2. Vyberte požadované vlnové pásmo.
3. Krátce stisknete požadované tlačítko předvolby (Preset), na displeji se zobrazí číslo předvolby a frekvence stanice.

Nastavení budíku

Když je vybrán budík rádia, rádio se zapne a přehraje zvolenou rozhlasovou stanici ve zvolený čas budíku. Rádioový alarm bude pokračovat po dobu jedné hodiny, pokud jej nevypnete stisknutím tlačítka Napájení (Power). Stisknutím tlačítka napájení během aktivovaného alarmu zrušíte alarm po dobu 24 hodin.





Poznámka:

Když je rádio téměř vybité, rádioový budík nelze aktivovat.

a. Nastavení času budíku:

1. Rádio budík lze nastavit, když je rádio zapnuté nebo vypnuté.
2. Stiskněte a uvolněte tlačítko rádiového alarmu , symbol rádiového alarmu bude blikat.
3. Během blikání symbolu rádiového alarmu stiskněte C_{SET} tlačítko na více než 2 sekundy a poté zazní pípnutí.
4. Na displeji bude blikat hodina, otáčením knoflíku ladění/ovládání hlasitosti vyberte hodinu a dalším stisknutím C_{SET} tlačítka potvrďte nastavení hodin.
5. Postupujte podle stejných postupů pro nastavení hodiny a nastavte požadovanou minutu. Stisknutím C_{SET} tlačítka dokončete nastavení času budíku.

b. Nastavení stanice s alarmem:

1. Během nastavování času rádiového alarmu a blikajícího symbolu rádiového alarmu stiskněte tlačítko Band pro aktivaci rádia a výběrem požadovaného pásma buzení a stanice ručním laděním a vyvoláním přednastavených stanic. Stisknutím  tlačítka dokončete nastavení budíku. Zobrazí se displej .
2. Pokud je nastaven čas a rádiový budík, stiskněte a podržte tlačítko rádiového budíku  po dobu 2 sekund a poté pípnutím zapnete nebo vypnete budík. Displej se zobrazí  když je nastaven rádiový budík.

Poznámka:

Pokud není vybrána nová rozhlasová stanice, vybere poslední stanici.



Nastavení alarmu bzučáku HWS (Humane Wake System)

Při výběru bzučáku HWS se zazní aktivační pípnutí. Pípnutí alarmu se zkracuje každých 15 sekund po dobu jedné minuty, po které následuje minutové ticho před opakováním cyklu.

Budík HWS bude znít po dobu jedné hodiny, dokud nedojde k jeho vypnutí stisknutím tlačítka Napájení (Power). Když je aktivován alarm, stiskněte tlačítko Napájení a zrušíte jej na 24 hodin.

1. Alarm bzučáku HWS lze nastavit buď na rádio zapnuté nebo vypnuté.
2. Stiskněte a uvolněte tlačítko alarmu bzučáku HWS , symbol bude blikat.
3. Během blikání symbolu bude dlouhé stisknutí C_{SET} tlačítka po dobu delší než 2 sekund následované pípnutím a zobrazením číslice hodin blikat.
4. Otáčením knoflíku ladění/ovládání hlasitosti vyberte požadovanou hodinu budíku a poté znovu stiskněte tlačítko C_{SET} pro nastavení času. Poté začne blikat číslice minut.
5. Otáčením knoflíku ladění/ovládání (Tuning/Volume) hlasitosti vyberte požadovanou minutu alarmu, dalším

stisknutím tlačítka nastavení času C_{SET} dokončete nastavení alarmu bzučáku HWS.

6. Stiskněte a podržte tlačítko alarmu bzučáku  po dobu delší než 2 sekundy, po které následuje pípnutí pro zapnutí nebo vypnutí alarmu bzučáku HWS. Po nastavení alarmu bzučáku  se zobrazí displej.

Funkce odložení

1. Když je aktivován alarm, stisknutím libovolného tlačítka kromě tlačítka Napájení (Power) se aktivuje funkce opakovaného buzení. Alarm rádia nebo HWS bzučáku bude ztišen v intervalu 5 minut.
2. Na displeji budou blikat oba symboly funkce odložení (opakovaného buzení)  i symbol budíku. Funkci opakovaného buzení lze opakovaně během jedné hodiny aktivovat.

Funkce spánku

Časovač vypnutí automaticky vypne rádio po uplynutí nastaveného času.

1. Stiskněte a podržte tlačítko Napájení (Power) déle než 2 sekundy, poté zazní pípnutí, displej bude procházet dostupnými časy spánku v pořadí 60-45-30-15-120-90-60. Jakmile se na displeji zobrazí požadovaná doba spánku, uvolněte tlačítko Napájení. Na displeji se zobrazí symbol  a rádio přehraje naposledy vybranou stanici.
2. Chcete-li zrušit funkci spánku, stiskněte tlačítko napájení (Power). Symbol zmizí a rádio je vypnuté.

Osvětlení displeje

Stisknutím libovolného tlačítka nebo otočením knoflíku ladění/ovládání hlasitosti se na cca. 15 sekund.

Během skenování stanic a aktivovaného alarmu se také automaticky rozsvítí displej.

Změňte Stereo na Mono

Pokud je stereofonní příjem FM stanice slabý, můžete jej vylepšit stisknutím tlačítka Mono na 2 sekundy. Zvuk již není stereofonní a indikátor stereo zmizí.

AUX VSTUP

Na přední straně rádia je umístěn vstup 3,5mm, který umožňuje připojit externí zařízení, jako je přehrávač MP3 nebo CD.

1. Připojte externí zdroj zvuku (například MP3 nebo CD přehrávač) do zásuvky AUX IN.
2. Stisknutím tlačítka Napájení zapnete rádio.
3. Opakovaně stiskněte a uvolněte tlačítko pásma (Band), dokud se nezobrazí „AU1“
4. Chcete-li dosáhnout lepší kvality zvuku, doporučujeme nastavit hlasitost zvuku na více než dvě třetiny a poté podle potřeby nastavit hlasitost v rádiu.

POZNÁMKA:

Audio kabel není součástí standardního příslušenství.
AUX nelze aktivovat jako zdroj alarmu.

ÚDRŽBA**⚠ UPOZORNĚNÍ:**

- Nikdy nepoužívejte benzín, benzen, ředidlo, alkohol či podobné prostředky. Mohlo by tak dojít ke změnám barvy, deformacím či vzniku prasklin.

TECHNICKÉ ÚDAJE

Požadavky na napájení	
Sítový adaptér	12V ss 700mA, kladný pól na středovém kolíku
Akumulátor	UM-3 (velikost AA) x 2 záložní baterie Posuňte baterii: 14.4V - 18V
Kmitočtový rozsah	FM 87.50-108 MHz (0.05MHz/krok) AM (MW) 522-1,710 kHz (9kHz/krok)

Charakteristiky	
Reproduktor	3.5palcový, 8ohmů
Vstupní konektor	14.4V: 2.2W x 2, 18V: 3.5W x 2
Vstupní terminál	Prům. 3,5mm (AUX IN)
Anténní systém	FM: měkká ohnutá tyčová antenna AM: tyčová anténa
Rozměry (D x Š x V)	280 x 163 x 302mm
Hmotnost	4.1Kg (bez akumulátoru)

УКРАЇНСЬКА (Оригінальні інструкції)



Тільки для стран ЄС.
Через наявність небезпечних компонентів у пристрої, відпрацьоване електричне та електронне обладнання, акумулятори та батареї можуть мати негативний вплив на навколишнє середовище та здоров'я людей.
Не викидайте електричні та електронні прилади чи батареї разом із побутовими відходами!
Відповідно до Європейської директиви про відпрацьоване електричне та електронне обладнання, про акумулятори, батареї та відходи акумуляторів та батарей, а також про адаптацію їхньої утилізації до національного законодавства, відпрацьоване електричне обладнання, батареї та акумулятори слід зберігати окремо та доставляти до окремого пункту збору комунальних відходів, що діють відповідно до норм охорони навколишнього середовища.
Це позначається символом перекресленого сміттевого контейнеру, розміщеним на обладнанні.

УПРАВЛІННЯ (МАЛ. 1)

1. Живлення і таймер вимкнення
2. Кнопка Група і Моно
3. Налаштування радіобудильнику.
4. Налаштування гудка будильнику.
5. Запрограмовані станції
6. Налаштування сканування і установка часу
7. Ручка налаштування/регулювання гучності.
8. Роз'єм для кабелю живлення.
9. Вхідний роз'єм (AUX IN)
10. Гнучка стрижнева антена.
11. Відсік для акумулятору (закриває основний комплект елементів живлення і резервного акумулятору)
12. Ручка
13. Динамік
14. Замок акумуляторного відсіку.
15. Головний акумуляторний відсік (*1)
16. Головний акумуляторний відсік (*2)
17. Резервний акумуляторний відсік

*1: Для акумуляторів, назви яких закінчуються символом «B» або «N».

*2: Для акумуляторів, назви яких закінчуються на «G».

РК-ДИСПЛЕЙ

- A. Радіобудильник
- Б. Будильник HWS
- В. Сканування станцій
- Г. Індикатор діапазону
- Ґ. Індикатор низького заряду акумулятору
- Д. Запрограмовані станції
- Е. Статус таймеру вимкнення
- Є. Частота
- Ж. Символ стерео та гучності
- З. Годинник
- И. Налаштування часу
- І. Формат 12 годин

СИМВОЛИ

Нижче наводяться символи, що використовуються в обладнанні. Переконайтеся, що Ви розумієте їх значення, перш ніж приступати до використання.



Прочитайте інструкцію з використання.

ВАЖЛИВІ ВКАЗІВКИ БЕЗПЕКИ

⚠ ЗАСТЕРЕЖЕННЯ:

Працюючи з електричним обладнанням, слід дотримуватися загальноприйнятих правил безпеки, щоб запобігти ризику виникнення пожежі, електричного шоку і травм. Для цього слід:

1. Уважно прочитати цю інструкцію, а також інструкцію до зарядного пристрою, перш ніж приступати до їх використання.
2. Для чищення використовувати тільки суху ганчірку.
3. Не блокуйте вентиляційний отвір. Встановлюйте відповідно до інструкцій виробника.
4. Не встановлювати обладнання біля джерел тепла, наприклад, біля радіаторів, обігрівачів або інших пристроїв (у тому числі підсилювачі).
5. Використовуйте тільки ті пристосування/аксесуари, що рекомендовані виробником.
6. Вимикайте це обладнання від мережі під час грози або якщо Ви не плануєте його використовувати тривалий час.
7. Акумуляторний радіоприймач із вбудованим акумулятором або окремим акумуляторним блоком необхідно перезаряджати, використовуючи лише рекомендований зарядний

- пристрій для акумуляторів. Зарядний пристрій, який підходить для акумуляторів одного типу, може призвести до пожежі у разі використання з акумуляторамі іншого типу.
8. Використовуйте акумуляторний радіоприймач лише з рекомендованим типом акумуляторів. Використання будь-яких інших акумуляторів може створити небезпеку виникнення пожежі.
 9. Якщо ви не використовуєте батареї, зберігайте їх далеко від виробів з металу, наприклад: скріпки, монети, ключі, цвяхи, гвинти або ін. дрібні металеві предмети, які можуть замкнути контакти батареї. Коротке замикання в контактах батареї може викликати іскру й стати причиною займання або пожежі.
 10. Уникайте контакту тіла із заземленими поверхнями, такими як труби, радіатори, плити та холодильники, оскільки існує підвищений ризик ураження електричним струмом, якщо ваше тіло заземлено.
 11. У випадку неправильного поводження батарея може потекти. Уникайте контакту з рідиною з батареї. При випадковому потрапленні на шкіру змийте водою. Якщо рідина потрапила в очі, негайно зверніться по медичну допомогу. Рідина з батареї може викликати роздратування або опіки.
 12. Не користуйтеся пошкодженим або модифікованим акумуляторним блоком чи інструментом. Пошкоджені або модифіковані акумулятори можуть демонструвати непередбачувану поведінку, що може спричинити пожежу, вибух або ризик травмування.
 13. Не піддавайте акумулятора або пристрою впливу вогню та високих температур. Нагрівання вище ніж 130°C градусів може призвести до вибуху.
 14. Виконуйте всі інструкції із зарядки та не здійснюйте її за межами температурних умов, що зазначені у цій інструкції, бо це може призвести до ушкодження акумулятора та підвищити ризик пожежі.
 3. Якщо термін роботи батареї значно скоротився, негайно припиніть роботу, оскільки це може викликати перегрів, займання і навіть вибух.
 4. Якщо Вам в очі потрапив електроліт, негайно промийте їх чистою водою та відразу ж зверніться по медичну допомогу, бо Ви можете втратити зір.
 5. Не допускайте замикання контактів батареї, а саме:
 - (1) Не торкайтеся контактів ніякими матеріалами, які проводять струм.
 - (2) Не зберігайте батареї у контейнерах, де присутні інші металеві предмети, наприклад, цвяхи, монети та ін.
 - (3) Не допускайте попадання на батарею вологи і води. Це може призвести до замикання батареї, результатом чого може стати перенапруження, перенагрівання, займання або несправність.
 6. Не зберігайте обладнання та акумулятори в місцях, де температура може досягати або перевищувати 50°C (122°F).
 7. Не кидайте батареї у вогонь, навіть якщо вони сильно пошкоджені або повністю зношені, оскільки у вогні батареї можуть вибухнути.
 8. Не забувайте цвяхи в акумуляторний картридж, не розрізайте його, не ламайте, не кидайте та не наносьте ударів по ньому твердими предметами. Подібні дії можуть стати причиною пожежі, перегріву або вибуху.
 9. Не використовуйте пошкоджені батареї.
 10. Аби уникнути цих ризиків, слід спочатку ознайомитися з інструкцією. Максимальний розрядний струм акумулятора повинен бути більше або дорівнювати 8A.
 11. Літєві акумулятори підлягають спеціальним правилам поводження із ними.
 12. Утилізуючи картридж з акумулятором, витягніть його з пристрою та утилізуйте у безпечному місці. Виконуйте місцеві закони та правила стосовно утилізації акумуляторів.
 13. Використовуйте акумулятор тільки з пристроями, що були рекомендовані Makita. Використання акумулятора з іншими пристроями може спричинити пожежу, перегрівання, витікання електроліту та навіть вибух.
 14. Якщо пристрій не використовується тривалий час, слід витягти з нього акумулятор.
 15. Під час, а також деякий час після використання пристрою акумуляторний картридж може нагріватися і викликати опіки.
 16. Не торкайтеся терміналу пристрою відразу після використання, тому що термінал може занадто нагрітися, щоб викликати опіки.

ЗБЕРЕЖІТЬ ЦЮ ІНСТРУКЦІЮ

СПЕЦІАЛЬНІ ПРАВИЛА БЕЗПЕКИ ДЛЯ АКУМУЛЯТОРНОГО КАРТРИДЖА

1. Перш ніж приступати до роботи з акумуляторним картриджем, прочитайте всі інструкції і попереджувачі зауваження, що стосуються (1) зарядного пристрою для батареї, (2) батареї (3) обладнання, що працює на батареях.
2. Не розбирайте акумулятори.

17. Не допускайте попадання стружки, пилу або бруду до клем, отворів і пазів акумуляторного картриджа. Це може привести до зниження продуктивності або проблем із пристроєм або акумуляторним картриджем.
18. Не використовуйте акумуляторний картридж по сусідству з високовольними лініями електропередач, оскільки пристрій для цього не призначений. Це може призвести до несправності чи збою пристрою або акумуляторного картриджа.
19. Тримайте акумулятор у місці, що є недоступним для дітей.

⚠ ЗАСТЕРЕЖЕННЯ:

- Існує безпека, якщо неправильно встановити акумулятор.
- Для заміни використовуйте такий же самий тип акумулятора.
- Використовуйте тільки акумулятори Makita. Використання акумуляторів інших виробників може призвести до травм, пожежі та інших ушкоджень. У такому випадку компанія Makita знімає із себе гарантійну відповідальність за пристрій та зарядку.

Поради щодо забезпечення максимального терміну служби батарей

1. Заряджайте батарею до того, як вона повністю розрядилася. Як тільки Ви помітите, що обладнання працює із меншою потужністю, зупиніть роботу та поставте батарею на зарядку.
2. Не ставте на підзарядку батарею, яка повністю заряджена. Перезарядка скорочує термін служби батареї.
3. Заряджайте батареї у приміщеннях при температурі від 10°C до 40°C (50°F - 104°F). Якщо батарея нагрілася, охудіть її, перш ніж ставити на підзарядку.
4. Якщо Ви не збираєтеся використовувати акумуляторний картридж, не залишайте його у пристрої чи зарядному пристрої.
5. Час від часу підзаряджайте батареї, якщо ви не використовуєте обладнання тривалий період (більш ніж шість місяців).

ЧАС УПРАВЛІННЯ

* Відповідні для даного радіоприймача батарейки вказані в таблиці нижче.

* У наступній таблиці наводиться час роботи після зарядки.

Ємність акумулятора	Напруга касетного акумулятора		ПРИ ВИХОДІ НА ДИНАМІКУ = 50мВт + 50мВт Година (приблизно)
	14.4В	18В	
1.5Ah	BL1415G		10.0
	BL1415N		8.5
		BL1815G	10.0
		BL1815N	9.0
2.0Ah	BL1420G		11.0
		BL1820G BL1820B	12.0
3.0Ah	BL1430B		14.0
		BL1830B	17.0
4.0Ah	BL1440		23.0
		BL1840B	24.0
5.0Ah		BL1850B	31.0
6.0Ah	BL1460B		30.0
		BL1860B	37.0

⚠ ПОПЕРЕДЖЕННЯ:

Використовуйте лише перелічені вище картриджі. Використання будь-яких інших картриджів може спричинити травми та/або пожежу.

Примітка:

- Таблиця вище щодо часу роботи акумулятору наведена для довідки. Фактичний час роботи може відрізнятися залежно від типу акумулятору, умов зарядки або середовища використання.
- Деякі з перелічених вище картриджів для акумуляторів можуть бути недоступними залежно від регіону Вашого проживання.

ВСТАНОВЛЕННЯ І ДЖЕРЕЛО ЖИВЛЕННЯ

Примітка:

Наявність резервних батарей у відсіку необхідно для запобігання втрати збережених даних із запрограмованої пам'яті.

Встановлення резервних (Мал. 2)

1. Витягніть фіксатор акумуляторного відсіку, щоб звільнити його. В акумуляторному відсіку є основний та резервний відділ.
2. Зніміть резервну кришку акумуляторного відсіку та вставте 2 нових батарейки UM-3 (розмір AA). Переконайтеся, що батарейки вставлені у відповідності до маркування полярності, що зазначено у середині відсіку. Встановіть кришку акумуляторного відсіку.
3. Після того, як Ви вставили резервні батарейки, вставте у радіоприймач основний блок акумулятору. Відповідні для даного радіоприймача батарейки вказані в таблиці нижче.

У наступних таблицях вказано час роботи від одного заряду.

УСТАНОВЛЕННЯ ТА ЗМІННЯ ВІСУВНОЇ КАСЕТИ АКУМУЛЯТОРУ (Мал. 3 & 4)

- Завжди вимикайте пристрій перед установкою або вийманням картриджа акумулятора.
- Вставляючи або витягаючи акумуляторний картридж, міцно тримайте пристрій і сам картридж.
- Щоб установити касету акумулятора, слід сумістити виступ на касеті акумулятора із пазом у корпусі та поставити касету на місце. Завжди вставляйте її до кінця, доки не почуєте клацання.
- Якщо на верхній частині кнопки помітний червоний індикатор, це означає, що касета акумулятора встановлена не до кінця. Уставляйте її повністю, аж поки червоний індикатор стане невидимим. Якщо цього не зробити, вона може випадково випасти з радіоприймача та завдати травми Вам або людям, що знаходяться поруч.
- Не застосовуйте силу, вставляючи касету акумулятора. Якщо касету вставити важко, це означає, що Ви її невірні вставляєте.
- Щоб витягнути картридж із акумулятором, витягніть його з пристрою, одночасно натискаючи кнопку на передній частині картриджу або натискаючи кнопки з обох боків картриджу.

Поверніть корпус відсіку для батареї у вихідне положення.

Зниження потужності, спотворення звуку, переривчастий звук або знак низького заряду батареї

 , що з'являється на дисплеї, — все це ознаки того, що потрібно замінити основний акумуляторний блок.

Примітка:

Акумулятор не можна зарядити за допомогою адаптеру змінного струму, що входить до комплекту постачання.

Коли з'явиться символ низького рівня заряду батареї  і продовжує блимати «E», саме час використати резервні батареї.

ВІДОБРАЖЕННЯ ЗАЛИШКОВОГО РЕСУРСУ АКУМУЛЯТОРА (Мал. 5)

➤ 1. Лампочки індикаторів 2. Кнопка контролю

Тільки для акумуляторних картриджів із позначкою “B” на кінці номеру моделі

Натисніть на кнопку перевірки на касеті з акумулятором, щоб відобразити залишковий ресурс акумулятора. Індикаторні лампи загоряються на декілька секунд.

Лампочки індикаторів			Залишковий заряд
 Горить	 Вимк	 Блимає	
			75% ~ 100%
			50% ~ 75%
			25% ~ 50%
			0% ~ 25%
			Зарядіть батарею
 	 ↑ ↓ 		Можливо, батарея вийшла з ладу

015658

ПРИМІТКА:

- Залежно від умов використання і температури навколишнього середовища результати можуть трохи відрізнятися від фактичної ємності батареї.
- Перший (крайній лівий) індикатор буде блимати, коли працює система захисту акумулятору.

Встановлення гнучкої стрижневої антени (Мал. 2 & 6)

Встановіть гнучку стрижневу антену, як показано на малюнку.

Примітка:

В акумуляторному відсіку є засув, призначений для зберігання знятої антени.

ВИКОРИСТАННЯ АС-АДАПТЕРУ ЖИВЛЕННЯ, ЩО ВХОДИТЬ ДО КОМПЛЕКТУ (Мал. 7)

Зніміть гумовий протектор і вставте штекер адаптеру до гнізда постійного струму на передньому боці радіоприймача.

Підключіть адаптер до стандартної розетки. Якщо використовується адаптер, акумуляторний картридж автоматично відключається.

Адаптер змінного струму слід відключати від мережі, якщо пристрій не використовується.

Примітка:

Якщо Ваш радіоприймач має будь-які перешкоди в діапазоні частот АМ від його адаптеру, будь ласка, відсуньте Ваш радіоприймач від адаптеру змінного струму більш ніж на 30см.

ЕКСПЛУАТАЦІЯ

Налаштування годинника

1. Годинник можна налаштувати, якщо радіо увімкнено або вимкнено.
2. На дисплеї з'явиться повідомлення “-: -”, коли встановлений резервний акумулятор.
3. Натисніть та утримуйте кнопку встановлення часу C_{SET} протягом більше 2 секунд, на дисплеї почне блимати символ налаштування часу C_{SET} , а також цифра години, та пролунає звуковий сигнал.
4. Поверніть ручку налаштування/регулювання гучності, щоб встановити необхідну годину.
5. Натисніть кнопку C_{SET} , щоб підтвердити налаштування годин, після цього почне блимати цифра хвилин.
6. Поверніть ручку налаштування/регулювання гучності, щоб встановити необхідну хвилину.
7. Натисніть кнопку C_{SET} ще раз, щоб завершити налаштування годинника.

Управління радіо

Цей радіоприймач оснащений трьома методами налаштування — сканування, ручне налаштування та виклик запрограмованих станцій.

Сканування

1. Натисніть кнопку живлення, щоб увімкнути радіо.
2. Виберіть необхідний діапазон хвиль, натискаючи кнопку Група. Переконайтеся, що гумова гнучка стрижнева антена розміщена належним чином для найкращого прийому FM. Для діапазону АМ (MW) поверніть радіо, щоб отримати найкращий сигнал. Намагайтеся уникати роботи радіо поруч із екраном комп'ютера та іншим обладнанням, яке

може спричинити перешкоди для радіо.

3. Натисніть і відпустіть кнопку Сканування (довге натискання кнопки Сканування більше 2 секунд активує налаштування часу), на РК-дисплеї блиматиме символ Сканування, а радіоприймач автоматично шукатиме станції та зупинятиметься, коли знайде радіостанцію. Натисніть кнопку Сканування ще раз, щоб зафіксувати знайдену станцію.

Примітка:

Якщо знайдена станція є стереостанцією, на дисплеї з'явиться символ стерео.

Примітка:

Радіо продовжити пошук інших доступних станцій, якщо Ви знову не натиснете кнопку Сканування після виявлення станції.

4. Поверніть ручку налаштування/регулювання гучності, щоб установити необхідний рівень звуку. На РК-дисплеї відобразяться зміни рівня звуку.

Примітка:

Під час регулювання гучності можна натиснути ручку налаштування/регулювання гучності, щоб перейти із стану налаштування гучності до стану сканування.

5. Щоб вимкнути радіо, натисніть кнопку живлення. На дисплеї відобразатиметься ВІМК.

Ручне налаштування

1. Натисніть кнопку живлення, щоб увімкнути радіо.
2. Виберіть необхідний діапазон хвиль, натискаючи кнопку Група. Налаштуйте антену, як описано вище.
3. Одне обертання ручки налаштування/регулювання гучності змінить частоту з таким кроком: FM: 0,05МГц АМ: 9кГц

Примітка:

Якщо радіо перебуває в стані регулювання гучності, натисніть ручку налаштування/регулювання гучності, щоб перейти до стану налаштування.

4. Продовжуйте повертати ручку налаштування/регулювання гучності, доки на дисплеї не відобразиться необхідна частота.
5. Поверніть ручку налаштування/регулювання гучності, щоб досягти необхідного рівня звуку.
6. Щоб вимкнути радіо, натисніть кнопку живлення. На дисплеї відобразиться ВІМК.

Зберігання у пам'яті запрограмованих станцій

Існує 5 груп для програмування кожного діапазону хвиль.

1. Натисніть кнопку живлення, щоб увімкнути радіо.
2. Налаштуйтеся на потрібну станцію,

- використовуючи один із раніше описаних способів.
- Натисніть і утримуйте необхідну запрограмовану групу, доки радіо не подасть звуковий сигнал. На дисплеї з'явиться номер запрограмованої установки, а станція буде збережена під вибраною кнопкою програмування.
 - Повторіть ці дії для решти запрограмованих налаштувань.
 - Станції, що зберігаються у запрограмованих налаштуваннях, можна замінити, дотримуючись наведених вище дій.

Виклик з пам'яті запрограмованих станцій

- Натисніть кнопку живлення, щоб увімкнути радіо.
- Виберіть необхідну хвилю.
- Короткочасно натисніть потрібну кнопку запрограмованих налаштувань, на дисплеї з'являться запрограмований номер та частота станції.

Налаштування радіобудильнику

Коли вибрано радіобудильник, радіо увімкнеться та відтворить вибрану радіостанцію у призначений час. Відтворення радіобудильнику триватиме протягом години, якщо його не вимкнути натисканням кнопки живлення. Натискання кнопки живлення під час активації будильника скасовує його на 24 години.

Примітка:





Якщо акумулятор радіоприймача розряджений, радіобудильник неможливо активувати.

а. Встановлення часу радіосигналу:

- Радіобудильник можна встановити, коли радіо увімкнено або вимкнено.
- Натисніть і відпустіть кнопку радіобудильнику , символ радіосигналу блиматиме.
- Поки блимає символ радіобудильнику, натисніть та утримуйте кнопку C_{SET} протягом 2 секунд, після чого пролунає звуковий сигнал.
- На дисплеї блиматимуть години. Поверніть ручку налаштувань/регулювання гучності, щоб вибрати годину, а потім натисніть кнопку C_{SET} ще раз, щоб підтвердити установку години.
- Дотримуйтесь тих самих дій, щоб встановити необхідну хвилину. Натисніть кнопку C_{SET} , щоб завершити налаштування часу будильника.

б. Встановлення станції для радіобудильнику:

- Під час налаштування блимає час радіобудильнику та символ радіобудильнику. Натисніть кнопку Група, щоб активувати радіо та вибрати необхідний діапазон пробудження, а також станцію шляхом ручного налаштування

- та виберіть запрограмовану станцію. Натисніть кнопку , щоб завершити налаштування радіосигналу. На дисплеї відобразиться  .
- Після того як було встановлено час і станцію радіобудильнику, натисніть та утримуйте кнопку радіобудильнику  протягом 2 секунд, після чого пролунає звуковий сигнал, що символізує увімкнення або вимкнення будильнику. Коли встановлено радіосигнал, на дисплеї відобразиться  .



Примітка:

Якщо не вибрано нову станцію радіобудильнику, автоматично відтворюватиметься остання станція будильнику.

Відтворення звуку HWS (система лагідного пробудження)

При виборі сигналу HWS активується звуковий сигнал.

Короткий сигнал будильнику лунатиме кожні 15 секунд протягом однієї хвилини, після чого слідує одна хвилина мовчання, а потім цикл повторюється. Сигнал HWS лунатиме протягом однієї години, якщо його не відключити за допомогою кнопки живлення. Натисніть кнопку живлення при увімкненому будильнику, щоб відключити його на 24 години.

- Гудок HWS може бути встановлений при увімкненому або вимкненому радіо.
- Натисніть і відпустіть кнопку сигналу будильнику HWS , символ буде блимати.
- Під час блимання символу натисніть і утримуйте кнопку C_{SET} протягом 2 секунд, після чого пролунає звуковий сигнал, а на дисплеї почне блимати цифра години.
- Поверніть ручку налаштувань/регулювання гучності, щоб вибрати потрібну годину будильника, а потім знову натисніть кнопку встановлення часу C_{SET} . Після цього почне блимати цифра хвилин.
- Поверніть ручку налаштувань/регулювання гучності, щоб вибрати необхідну хвилину сигналу, ще раз натисніть кнопку встановлення часу C_{SET} , щоб завершити налаштування сигналу HWS.
- Натисніть і утримуйте кнопку будильнику  протягом 2 секунд, після чого пролунає звуковий сигнал, що свідчить про те, що сигнал будильнику HWS було увімкнено або вимкнено. На дисплеї з'явиться символ , коли встановлено звуковий сигнал.

Функція відтермінування

- Поки будильник активований, натискання будь-яких кнопок, крім кнопки живлення, активує функцію відтермінування. Звуковий сигнал радіо або HWS буде вмикатися з інтервалом 5 хвилин.

2. На дисплеї блиматиме символ відтермінування  та символ будильника. Функція відтермінування може повторюватися протягом однієї години, якщо активовані будильники.

Функція таймеру вимкнення

Таймер автоматично вимкне радіо після закінчення заданого часу.

1. Натисніть і утримуйте кнопку живлення протягом 2 секунд, після чого пролунає звуковий сигнал, на дисплеї буде циклічно висвітлюватися доступний інтервал таймеру в такому порядку: 60-45-30-15-120-90-60. Відпустіть кнопку живлення, коли на дисплеї з'явиться необхідний таймер. На дисплеї з'явиться символ , а радіо відтворить останню вибрану станцію.
2. Щоб скасувати функцію таймеру, натисніть кнопку живлення. Символ зникне, а радіо буде вимкнено.

Підсвічування дисплея

Натисніть будь-яку кнопку або поверніть ручку налаштувань/регулювання гучності, щоб РК-дисплей підсвітився приблизно на 15 секунд.

Дисплей також автоматично підсвітлюється під час сканування станцій та активованого будильника.

Зміна стерео на моно

Якщо стереоприйом FM-станції слабкий, його можна покращити, для цього треба натиснути кнопку "Моно" протягом 2 секунд.

Звук стерео деактивується, а символ "стерео" зникне.

ГНІЗДО АУКСІАЛЬНОГО ВХОДУ

На передній панелі радіоприймача передбачений додатковий вхідний роз'єм 3,5мм для подачі аудіосигналу в пристрій із зовнішнього аудіопристрою, такого як MP3 або CD-плеєр.

1. Підключіть зовнішнє аудіоджерело (наприклад, MP3 або CD-плеєр) до гнізда AUX.
2. Натисніть кнопку "Живлення", щоб увімкнути радіоприймач.
3. Натискайте та відпускайте кнопку "Група" кілька разів, доки не відобразиться "AU1".
4. Щоб мати кращу якість звуку, радимо обирати налаштування гучності на рівень більше двох третин на Вашому аудіопристрою, а потім регулювати рівень гучності на радіо за Вашим бажанням.

ПРИМІТКА:

Аудіошнур не входить до стандартної комплектації.

AUX не можна активувати як джерело сигналу будильника.

ТЕХНІЧНЕ ОБСЛУГОВУВАННЯ

⚠ ЗАСТЕРЕЖЕННЯ:

- Ніколи не використовуйте газолін, бензин, розбіджувач, спирт та подібні речовини. Їх використання може призвести до зміни кольору, деформації та появи тріщин.

ТЕХНІЧНІ ХАРАКТЕРИСТИКИ

Вимоги до живлення	
Адаптер змінного струму	12В постійного струму/700mA, центральний вивід позитивний
Акумулятор	UM-3 (розмір AA) x 2 резервні З'ємний акумулятор: 14.4В-18В
Діапазон частот	FM 87.50-108 МГц (0.05МГц/крок) AM (MW) 522-1,710 кГц (9кГц/крок)

Особливості конструкції	
Динамік	3.5" 8Om
Вихідна потужність	14.4В: 2.2Вт x 2, 18В: 3.5Вт x 2
Вхідне гніздо	Діам. 3,5мм (AUX IN)
Антенa	FM: гнучка стрижнева антенa AM: Висувна антенa
Розміри (Д x Ш x В)	280 x 163 x 302мм
Вага	4.1кг (без акумулятора)

ROMÂNĂ (Instrucțiuni originale)

COMENZI (FIG. 1)

1. Alimentare și Temporizator pentru repaus
2. Buton pentru Bandă și Mono
3. Setare alarmă radio
4. Setare alarmă sonoră
5. Posturi presetate
6. Reglare prin scanare și setarea ceasului
7. Buton de reglare/control al volumului
8. Priză de intrare current continuu (DC IN)
9. Terminal auxiliar de intrare (AUX IN)
10. Antenă flexibilă tip tijă
11. Compartimentul bateriei (care acoperă bateria principală și bateriile de rezervă)
12. Mâner
13. Difuzor
14. Încuietorea compartimentului bateriei
15. Compartimentul bateriei principale (*1)
16. Compartimentul bateriei principale (*2)
17. Compartimentul bateriei de rezervă

*1: Pentru baterii al căror nume se termină cu o cifră, „B” sau „N”.

*2: Pentru baterii al căror nume se termină cu „G”.

Afișaj LCD

- A. Alarmă radio
- B. Alarmă sonoră HWS (sistem de trezire graduală)
- C. Reglare prin scanare
- D. Indicator pentru bandă
- E. Indicator pentru baterie scăzută
- F. Posturi presetate
- G. Status „Repaus” și „Amânare”
- H. Frecvență
- I. Simbol Stereo și Volum
- J. Ceas
- K. Setarea ceasului
- L. PM pentru ceas

SIMBOLURI

Mai jos sunt prezentate simbolurile de pe echipament. Asigurați-vă că înțelegeți semnificația lor înainte de utilizare.



Citiți manualul de utilizare.



Doar pentru țările UE.

Datorită prezenței componentelor

periculoase în echipament, deșeurile provenite din echipamente electrice și electronice, acumulatori și baterii pot avea un impact negativ asupra mediului și sănătății umane.

Nu aruncați aparatele electrice și electronice sau bateriile împreună cu deșeurile menajere!

În conformitate cu Directiva europeană privind deșeurile de echipamente electrice și electronice funcționând cu acumulatori și baterii și deșeurile de acumulatori și baterii, precum și adaptarea acestora la legislația națională, deșeurile de echipamente electrice, bateriile și acumulatorii ar trebui depozitate separat și livrate la un punct de colectare separat pentru deșeurile municipale, funcționând în conformitate cu reglementările privind protecția mediului.

Acest lucru este indicat de simbolul coșului cu roți tăiat plasat pe echipament.

INSTRUCȚIUNI DE SIGURANȚĂ IMPORTANTE

ATENȚIE:

Când utilizați scule electrice, trebuie luate întotdeauna măsuri de siguranță elementare pentru a reduce riscul de incendiu, șoc electric, vătămare corporală, incluzând următoarele:

1. Citiți acest manual de utilizare și manualul de utilizare al încărcătorului cu atenție înainte de folosire.
2. Curățați numai cu o cârpă uscată.
3. Nu blocați orificiile de ventilație. Instalați în conformitate cu instrucțiunile producătorului.
4. Nu instalați lângă surse de căldură, cum ar fi radiatoare, aeroterme, sobe sau alte aparate (inclusiv amplificatoare) care produc căldură.
5. Folosiți doar dispozitive atașate/accesorii recomandate de producător.
6. Deconectați acest aparat în timpul furtunilor cu fulgere sau când nu este utilizat pentru perioade lungi de timp.
7. Un radio pe acumuloare, prevăzut cu acumuloare integrate sau cu cartuș de acumulator separat, poate fi încărcat doar cu încărcătorul specificat pentru acumulatorul respectiv. Un încărcător potrivit pentru un tip acumulator poate provoca risc de incendii dacă este folosit pentru un alt tip de acumulator.

8. Folosiți radioul pe acumulator numai cu cartușele de acumulator indicate în mod specific. Utilizarea oricăror alți acumulatori poate crea un risc de incendiu.
 9. Atunci când acumulatorul nu este utilizat, păstrați-l departe de alte obiecte metalice, cum ar fi: agrafe de birou, monede, chei, cuie, șuruburi sau alte obiecte metalice mici, care pot face o conexiune între bornele lui. Scurtcircuitarea bornelor acumulatorului poate provoca scântei, arsuri sau incendiu.
 10. Evitați contactul corpului cu suprafețe împănate ca țevi, radiatoare, cuptoare și frigider. Există un risc crescut de electrocutare în cazul în care corpul dvs. devine parte a sistemului de împănare.
 11. În condiții abuzive, lichidul poate fi evacuat din acumulator; evitați contactul. Dacă se produce contactul în mod accidental, clătiți cu apă. Dacă lichidul intră în contact cu ochii, cereți, de asemenea, sfatul medicului. Lichidul evacuat din acumulator poate cauza iritații sau arsuri.
 12. Nu utilizați un acumulator sau un instrument deteriorat sau modificat. Bateriile deteriorate sau modificate pot prezenta comportament imprevizibil care poate duce la incendiu, explozie sau risc de rănire.
 13. Nu expuneți un acumulator sau dispozitiv la foc sau la temperaturi excesive. Expunerea la foc sau la temperaturi de peste 130°C poate provoca explozie.
 14. Urmați toate instrucțiunile de încărcare și nu încărcăți acumulatorul sau dispozitivul în afara domeniului de temperatură specificat în instrucțiuni. Încărcarea necorespunzătoare sau la temperaturi în afara domeniului specificat poate conduce la deteriorarea bateriei și la creșterea riscului de incendiu.
5. Nu scurtcircuitați acumulatorul cartuș:
 - (1) Nu atingeți bornele cu niciun material conductor.
 - (2) Evitați depozitarea acumulatorului cartuș într-un recipient cu alte obiecte metalice cum ar fi cuie, monede etc.
 - (3) Nu expuneți acumulatorul cartuș la apă sau ploaie. Un scurtcircuit al lui poate provoca o scurgere de curent, supraîncălzire, posibile arsuri și chiar defectarea.
 6. Nu depozitați dispozitivul și acumulatorul cartuș în locuri în care temperatura poate atinge sau depăși 50°C (122°F).
 7. Nu incinerati acumulatorul cartuș chiar dacă acesta este grav deteriorat sau complet uzat. Acumulatorul cartuș poate exploda în foc.
 8. Nu găuriți, nu tăiați, nu zdrobiți, nu aruncați, nu lăsați să cadă cartușul bateriei, nu loviți de un obiect dur cartușul bateriei. Astfel de acțiuni pot conduce la un incendiu, încălzire excesivă sau explozie.
 9. Nu utilizați un acumulator deteriorat.
 10. Pentru a evita riscul, manualul despre înlocuirea bateriei trebuie citit înainte de utilizare. Curentul maxim de descărcare al bateriei trebuie să fie mai mare sau egal cu 8A.
 11. Bateriile litiu-ion conținute sunt supuse cerințelor legislației privind mărfurile periculoase.
 12. Când aruncați acumulatorul cartuș, scoateți-l din dispozitiv și aruncați-l într-un loc sigur. Respectați reglementările locale privind eliminarea bateriilor.
 13. Folosiți bateriile numai cu produsele specificate de Makita. Instalarea bateriilor la produse neconforme poate duce la incendiu, căldură excesivă, explozie sau scurgeri de electroliți.
 14. Dacă dispozitivul nu a fost folosit pentru o perioadă îndelungată de timp, bateria trebuie îndepărtată din dispozitiv.
 15. În timpul utilizării și după utilizare, cartușul bateriei poate fi fierbinte, putând provoca arsuri.
 16. Nu atingeți borna dispozitivului imediat după utilizare, deoarece ar putea fi destul de fierbinte pentru a provoca arsuri.
 17. Nu permiteți așchiilor, prafului sau solului să fie prezente pe bornele, în gaurile și canelurile cartușului bateriei. Acestea pot conduce la performanțe slabe sau la defecțiunea dispozitivului sau a cartușului bateriei.
 18. Cu excepția cazului în care dispozitivul se poate utiliza în apropierea unei linii electrice de înaltă tensiune, nu folosiți cartușul bateriei în apropierea unei linii electrice de înaltă tensiune. Acest lucru poate conduce la o funcționare defectoasă sau o defecțiune a dispozitivului sau a cartușului bateriei.

SALVAȚI ACESTE INSTRUCȚIUNI

REGULI DE SIGURANȚĂ SPECIFICE PENTRU ACUMULATORUL CARTUȘ

1. Înainte de a utiliza acumulatorul cartuș, citiți toate instrucțiunile și atenționările de pe (1) încărcător, (2) acumulator și (3) produsul ce folosește acumulatorul.
2. Nu dezasamblați acumulatorul cartuș.
3. În cazul în care timpul de operare a devenit excesiv de scurt, opriți imedia folosirea. Aceasta poate conduce la risc de supraîncălzire, posibile arsuri și chiar explozie.
4. Dacă electrolitul intră în contact cu ochii, clătiți cu

19. Nu depozitați bateria la îndemâna copiilor.

⚠️ ATENȚIE:

- Pericol de explozie dacă bateria este înlocuită incorect.
- Înlocuiți numai cu același tip sau echivalent.
- Utilizați numai baterii originale Makita. Utilizarea bateriilor Makita neoriginale sau a bateriilor care au fost modificate poate duce la spargerea bateriilor, provocând incendii, vătămări corporale și pagube. De asemenea, va anula garanția Makita pentru dispozitivul și încărcătorul Makita.

Sfaturi pentru a menține viața acumulatorului la maxim

1. Încărcați acumulatorul cartuș înainte de a fi descărcat

complet. Opriți întotdeauna funcționarea dispozitivului și încărcăți acumulatorul cartuș când observați o scădere a energiei uneltei.

2. Niciodată nu reîncărcați un acumulator cartuș complet încărcat. Supraîncărcarea scurtează durata de viață a acumulatorului.
3. Încărcați acumulatorul cartuș la temperatura camerei la 10°C - 40°C (50°F - 104°F). Lăsați o acumulatorul cartuș prea cald se răcească înainte de încărcarea lui.
4. Când nu utilizați cartușul bateriei, scoateți-l din dispozitiv sau din încărcător.
5. Încărcați acumulatorul cartuș dacă nu îl utilizați pentru o perioadă lungă de timp (mai mult de șase luni).

TIMPI DE FUNCȚIONARE

* Bateriile potrivite pentru acest radio sunt prezentate în tabelul următor.

* Următorul tabel indică timpul de funcționare pentru o singură încărcare.

Capacitate acumulator	Tensiune cartuș de acumulator		LA IEȘIREA DIFUZORULUI = 50mW + 50mW (unitatea: oră) (aproximativ)
	14.4V	18V	
1.5Ah	BL1415G		10.0
	BL1415N		8.5
		BL1815G	10.0
		BL1815N	9.0
2.0Ah	BL1420G		11.0
		BL1820G BL1820B	12.0
3.0Ah	BL1430B		14.0
		BL1830B	17.0
4.0Ah	BL1440		23.0
		BL1840B	24.0
5.0Ah		BL1850B	31.0
6.0Ah	BL1460B		30.0
		BL1860B	37.0

⚠️ ATENȚIE:

Folosiți doar acumulatori prezențați mai sus. Folosirea altor acumulatori poate cauza vătămări și/sau incendiu.

Notă:

- Tabelul privind timpul de funcționare a bateriei este orientativ. Timpul de funcționare actual poate diferi în funcție de tipul bateriei, condițiile de încărcare sau mediul de folosire.
- Este posibil ca unii dintre acumulatorii cartuș enumerați mai sus să nu fie disponibili, în funcție de regiunea de reședință.

INSTALAREA ȘI ALIMENTAREA CU ENERGIE

Notă:

Păstrarea bateriilor de rezervă în interiorul compartimentului împiedică pierderea datelor stocate în memoria presetată.

Instalarea bateriilor de rezervă (Fig. 2)



1. Trageți element de blocare al compartimentului bateriei pentru a elibera compartimentul bateriei. Există un compartiment pentru bateriile principale și un compartiment pentru bateriile de rezervă.
2. Îndepărtați capacul compartimentului bateriei de rezervă și introduceți 2 baterii UM-3 noi (dimensiuni AA). Asigurați-vă că bateriile sunt cu polaritatea corectă, așa cum se arată în interiorul compartimentului. Puneți înapoi capacul bateriei.
3. După introducerea bateriilor de rezervă, introduceți bateria principală pentru a alimenta radioul. Bateriile potrivite pentru acest radio sunt prezentate în tabelul următor.

Tabelele următoare indică timpul de funcționare pentru o singură încărcare.

Instalarea sau demontarea cartușului de acumulator cu introducerea prin glisare (Fig. 3 & 4)

- Oprii întotdeauna dispozitivul înainte de a instala sau scoate acumulatorul cartuș.
- Țineți ferm dispozitivul și cartușul bateriei când instalați sau îndepărtați cartușul.
- Pentru a instala cartușul de acumulator, aliniați limba de pe cartușul de acumulator cu canelura din carcasă și introduceți-l în locaș. Introduceți-l întotdeauna complet, până când se fixează la poziție cu un clic.
- Dacă puteți vedea indicatorul roșu din partea superioară a butonului, acesta nu este blocat complet. Introduceți-l complet, până când indicatorul roșu nu mai este vizibil. În caz contrar, acesta poate cădea accidental din radio, provocând rănirea dumneavoastră sau a persoanelor din jur.
- Nu forțați introducerea cartușului de acumulator. Dacă acesta nu glisează ușor, înseamnă că a fost introdus incorect.
- Pentru a scoate acumulatorul cartuș, rețineți-l din dispozitiv în timp ce glisați butonul din fața cartușului sau apăsați butoanele de pe ambele părți ale cartușului.

Reduceți locașul compartimentului bateriei în poziția inițială.

Puterea redusă, distorsiunea, „sunetul sacadat” sau afișarea pe ecran a semnelor pentru baterie descărcată  și  sunt toate semne că trebuie să înlocuiți bateria principală.



















Notă:

Acumulatorul nu poate fi încărcat prin intermediul adaptorului de alimentare cu curent continuu furnizat. Când apare semnul pentru baterie descărcată  și mesajul „E” clipește continuu, este momentul să înlocuiți bateriile de rezervă.

Indicarea capacității rămase a acumulatorului (Fig. 5)

➤ 1. Lumini indicatoare 2. Buton de verificare Numai pentru acumulatorii cartuș cu „B” la sfârșitul numărului modelului

Apăsați butonul de verificare de pe cartușul de acumulator pentru indicarea capacității rămase a acumulatorului. Lămpile indicatoare vor lumina timp de câteva secunde.

Indicator sau lumini			Capacitate rămasă
 Pornit	 Oprit	 Intermitent	
			75% ~ 100%
			50% ~ 75%
			25% ~ 50%
			0% ~ 25%
			Încarcă acumulatorul
 	 	 	Acumulatorul funcționează incorect

015658

NOTĂ:

- În funcție de condițiile de utilizare și temperatura mediului ambiant, indicatorul poate diferi ușor de capacitatea reală.
- Prima lampă indicatoare (în extrema stânga) va clipi când funcționează sistemul de protecție a bateriei.

Instalarea antenei flexibile tip tijă (Fig. 2 & 6)

Instalați antena flexibilă tip tijă conform figurii.

Notă:

Există un spațiu în compartimentul bateriei conceput pentru a stoca antena scoasă.

Utilizarea adaptorului de curent alternativ furnizat (Fig. 7)

Îndepărtați protecția din cauciuc și introduceți mufa adaptor în priză de curent continuu din partea frontală a radioului.

Conectați adaptorul la o priză standard. Ori de câte ori se utilizează adaptorul, acumulatorul este deconectat automat.

Adaptorul de curent alternativ trebuie deconectat de la sursa de alimentare principală atunci când nu este utilizat.

Notă:

Atunci când radioul dvs. are interferențe în banda AM când folosiți adaptorul acestuia, vă rugăm să mutați radioul la mai mult de 30cm de sursa de curent alternativ.

ACȚIUNI

Setarea ceasului

1. Ceasul poate fi setat fie când radioul este pornit, fie când este oprit.
2. Ecranul va afișa “-: -” când sunt instalate bateriile de rezervă.
3. Apăsați lung butonul de setare a ceasului C_{SET} pentru mai mult de 2 secunde, iar pe ecran va clipi simbolul setării ceasului C_{SET} și, de asemenea, cifra orei, urmată de un semnal sonor.
4. Rotiți butonul de reglare/control al volumului pentru a seta ora dorită.
5. Apăsați butonul C_{SET} pentru a confirma setarea orei, apoi cifrele minutelor vor clipi.
6. Rotiți butonul de reglare/control al volumului pentru a seta minutele dorite.
7. Apăsați butonul C_{SET} pentru a finaliza setarea ceasului.

Utilizarea radioului

Acest radio este echipat cu trei metode de reglare - reglarea prin scanare, reglarea manuală și selectarea memoriilor presetate.

Reglarea prin scanare

1. Apăsați butonul de alimentare pentru a porni radioul.
2. Selectați banda de frecvențe dorită apăsând butonul Bandă. Asigurați-vă că antena cu tijă flexibilă din cauciuc a fost bine plasată pentru cea mai bună recepție FM. Pentru banda AM (MW), rotiți radioul pentru a obține cel mai bun semnal. Încercați să evitați utilizarea radioului lângă ecranul computerului și lângă alte echipamente care vor provoca interferențe radio.
3. Apăsați și eliberați butonul Scanare (apăsarea lungă a butonului Scanare mai mult de 2 secunde va activa setarea ceasului), pe ecranul LCD va clipi simbolul Scanare și radioul va căuta și se va opri automat când va găsi un post de radio. Apăsați din nou butonul Scanare pentru a prelua stația găsită.

Notă:

Un simbol stereo va apărea pe ecran, dacă stația găsită este o stație stereo.

Notă:

Radioul va continua să caute următoarele posturi disponibile dacă nu apăsați din nou butonul Scanare când găsește un post de radio.

4. Rotiți butonul de reglare/control al volumului pentru a obține nivelul de sunet dorit. Ecranul LCD va afișa modificările nivelului sunetului.

Notă:

În timpul modificării nivelului sunetului, puteți apăsa butonul de reglare/control al volumului pentru a schimba starea de la controlul volumului la controlul reglării.

5. Pentru a opri radioul, apăsați butonul de alimentare. Ecranul va arăta OFF.

Reglarea manuală

1. Apăsați butonul de alimentare pentru a porni radioul.
2. Selectați banda de frecvențe dorită apăsând butonul Bandă. Reglați antena așa cum este descris mai sus.
3. Un singur pas al rotației butonului de reglare/control al volumului va schimba frecvența cu următoarele incrementări: FM: 0,05MHz, AM: 9kHz

Notă:

Dacă radioul se află în starea de control al volumului, apăsați butonul de reglare/control al volumului pentru a-l aduce în starea de reglare.

4. Continuați să rotiți butonul de reglare/control al volumului până când frecvența dorită este afișată pe ecran.
5. Rotiți butonul de reglare/control al volumului pentru a obține nivelul de sunet dorit.
6. Pentru a opri radioul, apăsați butonul de alimentare. Ecranul va arăta OFF.

Stocarea stațiilor în memoriile presetate

Există 5 presetări de memorie pentru fiecare bandă de frecvențe.

1. Apăsați butonul de alimentare pentru a porni radioul.
2. Reglați postul dorit folosind una dintre metodele descrise anterior.
3. Apăsați și mențineți apăsată presetarea dorită, până când radioul emite un semnal sonor. Numărul presetării va apărea pe ecran și postul va fi stocat la butonul de presetare ales.
4. Repetați această procedură pentru presetările rămase.
5. Stațiile stocate în memoriile presetate pot fi suprascrise urmând procedurile de mai sus.

Selectarea stațiilor din memoriile presetate

1. Apăsăți butonul de alimentare pentru a porni radioul.
2. Selectați banda de frecvențe dorită.
3. Apăsăți butonul Presetare dorit, numărul presetat și frecvența stației vor apărea pe ecran.





Setarea alarmei radio

Când este selectată alarma radio, radioul va porni și va reda postul de radio ales la ora setată pentru alarmă. Alarma radio va continua timp de o oră, cu excepția cazului în care este oprită apăsând butonul de alimentare. Apăsarea butonului de alimentare în timp ce alarma este activată va anula alarmă timp de 24 de ore.





Notă:

Când radioul are statusul „baterie slabă”, alarma radio nu poate fi activată.

a. Setarea ceasului alarmei radio:

1. Alarma radio poate fi setată fie când radioul este pornit, fie când este oprit.
2. Apăsăți și eliberați butonul alarmei radio , iar simbolul alarmei radio va clipi.
3. În timp ce simbolul alarmei radio clipește, apăsați butonul  mai mult de 2 secunde, urmat de un semnal sonor.
4. Afișarea orei va clipi, rotiți butonul de reglare/control al volumului pentru a selecta ora, apoi apăsați din nou butonul  pentru a confirma setarea orei.
5. Urmați aceleași proceduri de setare a orei pentru a seta minutul necesar. Apăsăți butonul  pentru a finaliza setarea ceasului alarmei.

b. Setarea postului alarmei radio:

1. În timpul setării ceasului alarmei radio și în timp ce simbolul alarmei radio clipește, apăsați butonul  pentru a activa radioul spre a selecta banda de frecvențe pentru trezire și postul dorit prin reglare manuală și selectare a posturile presetate. Apăsăți butonul  pentru a finaliza setarea alarmei radio. Ecranul va afișa .
2. Când sunt setate ceasul și postul alarmei radio, apăsați și țineți apăsat butonul alarmei radio  timp de 2 secunde, urmat de un semnal sonor pentru a activa sau dezactiva alarma. Ecranul va afișa  când alarma radio este setată.

Notă:

Dacă un nou post nu este selectat pentru alarma radio, va fi selectat ultimul post al alarmei radio.







Setarea alarmei sonore HWS (sistem de trezire graduală)

Un semnal sonor se va activa atunci când selectați alarma sonoră HWS.

Semnalul sonor al alarmei va deveni mai scurt la fiecare

15 secunde timp de un minut, urmat de un minut de liniște înainte de a repeta ciclul.

Alarma HWS va suna timp de o oră până la oprirea prin apăsare a butonului de alimentare. Apăsând butonul de alimentare în timp ce alarma este activată va anula alarma timp de 24 de ore.

1. Alarma sonoră HWS poate fi setată fie când radioul este pornit, fie când este oprit.
2. Apăsăți și eliberați butonul alarmei sonore HWS , iar simbolul va clipi.
3. În timp ce simbolul clipește, apăsați lung butonul  timp de mai mult de 2 secunde, urmat de un semnal sonor și afișajul cifrei pentru oră va clipi.
4. Rotiți butonul de reglare/control al volumului pentru a selecta ora dorită a alarmei, apoi apăsați din nou butonul de setare a ceasului alarmei . Apoi, numărul pentru minute va clipi.
5. Rotiți butonul de reglare/control al volumului pentru a selecta minutul dorit al alarmei, apăsați din nou butonul de setare a ceasului alarmei  pentru a finaliza setarea alarmei sonore HWS.
6. Apăsăți și mențineți apăsat butonul alarmei sonore  pentru mai mult de 2 secunde urmat de un semnal sonor pentru a porni sau dezactiva alarma sonoră HWS. Pe ecran va apărea  când alarma sonoră a fost setată.

Funcția de amânare

1. În timp ce alarma este activată, apăsarea oricăror butoane, cu excepția butonului de pornire, va activa funcția de amânare. Alarma radio sau alarma HWS va fi redusă la tăcere pentru 5 minute.
2. Atât simbolul pentru amânare  cât și simbolul pentru alarmă vor clipi pe ecran. Funcția de amânare poate fi repetată în intervalul de o oră, cât timp alarmele sunt active.

Funcția de repaus

Cronometrul pentru repaus va opri automat radioul după ce a trecut un timp prestabilit.

1. Apăsăți și continuați să țineți apăsat butonul de alimentare mai mult de 2 secunde, urmat de un semnal sonor, ecranul va parcurge timpii de repaus disponibili în ordinea 60-45-30-15-120-90-60. Eliberați butonul de alimentare atunci când pe ecran apare timpul de repaus dorit. Simbolul  va apărea pe ecran, iar radioul va reda ultimul post selectat.
2. Pentru a anula funcția de repaus, apăsați butonul de alimentare. Simbolul va dispărea și radioul este oprit.

Iluminarea ecranului

Apăsarea oricăror butoane sau rotirea butonului de reglare/control al volumului va ilumina ecranul LCD pentru aprox. 15 secunde.

În timpul scanării posturilor și alarmei activate, ecranul va fi iluminat automat.

Schimbarea Stereo în Mono

Când recepția postului FM stereo este slabă, o puteți îmbunătăți apăsând butonul Mono timp de 2 secunde. Sunetul nu mai este stereo și indicatorul stereo dispare.

INTRĂRI AUXILIARE

O mufă de intrare auxiliară de 3,5mm este prevăzută în partea frontală a radioului pentru a permite ca un semnal audio să fie introdus în unitate de la un dispozitiv audio extern, cum ar fi un MP3 player sau CD player.

1. Conectați o sursă audio externă (de exemplu, MP3 player sau CD player) la mufa AUX IN (Intrare auxiliară).
2. Apăsați butonul de pornire pentru a porni radioul.
3. Apăsați și eliberați în mod repetat butonul Bandă până când este afișat „AU1”.
4. Pentru a avea o calitate mai bună a sunetului, vă recomandăm să setați volumul la mai mult de două treimi la nivelul dispozitivului dvs. audio și apoi să reglați volumul de la radio, după cum este necesar.

NOTĂ:

Cablul audio nu este inclus ca accesoriu standard. AUX nu poate fi activat ca sursă a unei alarme.

ÎNTREȚINERE

⚠ ATENȚIE:

- Nu utilizați niciodată gazolină, benzină, diluant, alcool sau alte substanțe asemănătoare. În caz contrar, pot rezulta decolorări, deformări sau fisuri.

Specificații

Cerințe de alimentare

Adaptor de alimentare	12V c.c. 700mA, pin central pozitiv
Acumulator	UM-3 (mărime AA) x 2 pentru rezervă Baterie cu glisare: 14.4V - 18V
Domeniu de frecvență	FM 87.50-108 MHz (0.05MHz/pas) AM (MW) 522-1,710 kHz (9kHz/pas)

Caracteristici circuit

Difuzor	3.5inch 8ohm
Putere de ieșire	14.4V: 2.2W x 2, 18V: 3.5W x 2
Terminal de intrare	3,5mm diametru (AUX IN)
Sistem de antenă	FM: antenă flexibilă tip tijă AM: Antenă bară
Dimensiune (L x l x h)	280 x 163 x 302mm
Greutate	4.1Kg (fără acumulator)

DEUTSCH (Originalanweisungen)

TASTEN UND ANSCHLÜSSE (ABB. 1)

1. Betriebstaste und Sleep-Timer
2. Frequenzband und Mono
3. Weckruf mit Radio
4. Weckruf mit Buzzer
5. Gespeicherte Sender
6. Automatische Sendersuche und Zeiteinstellung
7. Tuning-/Lautstärkeregler
8. DC-Eingang
9. Eingang (AUX IN)
10. Biegbare Antenne
11. Batteriefach (Für Haupt-Akku und Reserve-Batterien)
12. Griff
13. Lautsprecher
14. Batteriefachverriegelung
15. Hauptbatteriefach (*1)
16. Hauptbatteriefach (*2)
17. Reserve-Batteriefach

*1: Für Batterien, deren Bezeichnung auf „B“ oder „N“ endet.

*2: Für Batterien, deren Bezeichnung auf „G“ endet.

LCD-BILDSCHIRM

- A. Weckruf mit Radio
- B. Weckruf mit HWS Buzzer
- C. Sendersuche
- D. Frequenzbandanzeige
- E. Anzeige für niedrige Batteriekapazität
- F. Gespeicherte Sender
- G. Status Sleep-Timer und Schlummerfunktion
- H. Frequenz
- I. Stereo-Symbol und Lautstärke
- J. Uhrzeit
- K. Zeiteinstellung
- L. PM-Anzeige der Uhrzeit

SYMBOLE

Im Folgenden sind die im Zusammenhang mit diesem Gerät verwendeten Symbole dargestellt. Machen Sie sich vor der Benutzung des Geräts unbedingt mit diesen Symbolen vertraut!



Lesen Sie die Betriebsanleitung.



Nur für EU-Länder.

Aufgrund schädlicher Substanzen im Gerät können elektrische und elektronische Altgeräte, Akkus und Batterien negative Auswirkungen auf die Umwelt und die Gesundheit haben. Entsorgen Sie elektrische und elektronische Geräte oder Batterien nicht über den normalen Hausmüll! Elektrische und elektronische Altgeräte sowie Akkus und Batterien sind gemäß der Richtlinie über elektrische und elektronische Altgeräte, Akkus und Batterien sowie gemäß national geltenden Gesetzen zu trennen und an einer entsprechenden Sammelstelle für das ordnungsgemäße und umweltgerechte Recycling abzugeben. Das Symbol der durchgekreuzten Mülltonne auf dem Gerät weist auf diese Vorschrift hin.

WICHTIGE SICHERHEITSHINWEISE

WARNUNG:

Bei der Verwendung von Elektrogeräten müssen stets grundlegende Sicherheitsmaßnahmen befolgt werden, zu denen auch die im Folgenden genannten gehören, um die Gefahr von Verletzungen, Stromschlägen und Bränden zu verringern.

1. Lesen Sie vor der Verwendung des Geräts die vorliegende Betriebsanleitung sowie die Betriebsanleitung zum Ladegerät aufmerksam durch.
2. Reinigen Sie dieses Gerät lediglich mit einem trockenen Tuch.
3. Die Ventilationsöffnungen am Gerät dürfen nicht blockiert werden. Installieren Sie das Gerät gemäß den Herstellervorgaben.
4. Stellen Sie dieses Gerät nicht in der Nähe von Wärmequellen wie etwa Radiatoren, Heizregistern, Öfen oder anderen wärmeerzeugenden Apparaturen (einschließlich Verstärker) auf.
5. Verwenden Sie ausschließlich vom Hersteller vorgegebene Anbaugeräte bzw. Zubehörteile.
6. Ziehen Sie bei einem Gewitter, oder wenn Sie das Gerät für längere Zeit nicht verwenden, den Netzstecker dieses Geräts.
7. Ein akkubetriebenes Radio mit eingebauten Akkus oder einem herausnehmbaren Akkupack darf nur mit dem angegebenen Ladegerät geladen werden. Ein für einen bestimmten Akkutyp vorgesehenes Ladegerät kann Feuer verursachen, wenn es für andere Akkus verwendet wird.

8. Ein akkubetriebenes Radio darf nur mit den dafür speziell vorgesehenen Akkupacks verwendet werden. Bei Verwendung anderer Akku besteht Brandgefahr.
9. Wenn sich der Akkupack nicht im Werkzeug befindet, dann halten Sie ihn fern von metallenen Objekten, wie etwa: Büroklammern, Münzen, Schlüssel, Nägel, Schrauben oder anderen kleinen Metallgegenständen, die eine Verbindung zwischen den Akkuanschlüssen herstellen können. Ein Kurzschluss der Akkukontakte kann Funken oder Verbrennungen verursachen und stellt eine Brandgefahr dar.
10. Vermeiden Sie Körperkontakt mit geerdeten Flächen wie Rohren, Radiatoren, Herdplatten und Heiz- und Kühlelementen. Wenn Ihr Körper geerdet ist, besteht bei einem elektrischen Schlag eine erhöhte Gefahr.
11. Bei unsachgemäßem Gebrauch kann Flüssigkeit aus dem Akku austreten; vermeiden Sie in diesem Fall jeglichen Kontakt mit der Flüssigkeit. Wenn Sie versehentlich mit Flüssigkeit aus dem Akku in Berührung geraten, waschen Sie die betroffene Stelle gründlich mit Wasser ab. Wenn die Flüssigkeit in die Augen geraten ist, suchen Sie anschließend umgehend einen Arzt auf. Die aus dem Akku austretende Flüssigkeit kann Hautreizungen und Verbrennungen verursachen.
12. Verwenden Sie Akkus oder Werkzeuge nicht, falls diese beschädigt sind. Mit beschädigten oder modifizierten Batterien können unvorhergesehene Situationen auftreten, die wiederum Explosionen oder Verletzungen verursachen könnten.
13. Schützen Sie Akkus und Instrumente vor Feuer bzw. übermäßigen Temperaturen. Temperaturen über 130°C können Explosionen verursachen.
14. Befolgen Sie alle Anleitungen zum Aufladen; laden Sie den Akku oder das Instrument nicht außerhalb des vorgegebenen Temperaturbereichs auf. Falls Sie den Akku unsachgemäß oder außerhalb der richtigen Temperatur aufladen, besteht erhöhte Brandgefahr.
2. Der Akkublock darf nicht zerlegt werden.
3. Falls die Betriebsdauer erheblich kürzer wird, beenden Sie den Betrieb umgehend. Andernfalls besteht die Gefahr einer Überhitzung sowie das Risiko möglicher Verbrennungen und sogar einer Explosion.
4. Wenn Elektrolyt in Ihre Augen gerät, waschen Sie diese mit klarem Wasser aus und suchen Sie sofort einen Arzt auf. Andernfalls können Sie Ihre Sehfähigkeit verlieren.
5. Vermeiden Sie einen Kurzschluss des Akkublocks:
 - (1) Die Kontakte dürfen nicht mit leitendem Material in Berührung kommen.
 - (2) Der Akkublock darf nicht in einem Behälter aufbewahrt werden, in dem sich andere metallische Gegenstände wie beispielsweise Nägel, Münzen usw. befinden.
 - (3) Der Akkublock darf weder Feuchtigkeit noch Regen ausgesetzt werden. Ein Kurzschluss des Akkus kann zu hohem Kriechstrom, Überhitzung, möglichen Verbrennungen und sogar zu einer Zerstörung des Werkzeugs führen.
6. Werkzeug und Akkublock dürfen nicht an Orten aufbewahrt werden, an denen Temperaturen von 50°C oder darüber erreicht werden können.
7. Beschädigte oder verbrauchte Akkus dürfen nicht verbrannt werden. Der Akkublock kann in den Flammen explodieren.
8. Die Batterie darf nicht beschlagen, zerschnitten, gequetscht, geworfen oder fallengelassen werden oder mit harten Gegenständen zusammenprallen. Anderenfalls besteht die Gefahr von Feuer, extremer Hitze oder Explosionen.
9. Verwenden Sie niemals einen beschädigten Akku.
10. Lesen Sie die Anleitung zum Austauschen des Akkus sorgfältig durch, um Gefahren zu vermeiden. Und der max. Entladestrom des Akkus muss größer oder gleich 8A sein.
11. Die enthaltenen Lithium-Ion-Batterien unterliegen den Vorschriften des Fahrgutrechts.
12. Entfernen Sie die Batterie aus dem Gerät und entsorgen Sie diese an einem sicheren Ort. Beachten Sie alle örtlich geltenden Vorschriften bzgl. der Entsorgung von Batterien.
13. Verwenden Sie die Batterien nur mit den von Makita vorgegebenen Produkten. Falls Sie die Batterien in nicht kompatiblen Produkten installieren, können Feuer, Überhitzung und Explosion verursacht werden oder Batterieflüssigkeit austreten.
14. Entnehmen Sie die Batterie, wenn Sie das Gerät längere Zeit nicht verwenden werden.
15. Während oder nach dem Betrieb kann die Batterie sehr heiß sein, wodurch Verbrennungen oder Kälteverbrennungen verursacht werden können.

DIESE BEDIENUNGSANLEITUNG AUFBEWAHREN

BESONDERE SICHERHEITSHINWEISE FÜR BATTERIEHALTERUNG

1. Lesen Sie vor der Verwendung des Akkublocks alle Anweisungen und Sicherheitshinweise für das Akkuladegerät (1), den Akku (2) und das Produkt (3), für das der Akku verwendet wird, sorgfältig durch.

16. Berühren Sie die Anschlussklemme des Geräts nicht unmittelbar nach dem Betrieb, da diese heiß ist und Verbrennungen verursachen kann.
17. Achten Sie darauf, dass weder Späne noch Staub oder Öl die Anschlussklemmen, Öffnungen oder Rillen der Batterie verschmutzen. Anderenfalls könnten die Leistung des Geräts beeinträchtigt oder Fehlfunktionen am Gerät oder der Batteriehalterung verursacht werden.
18. Sofern das Gerät nicht für die Verwendung in der Nähe von Hochspannungsleitungen geeignet ist, darf die Batterie nicht in der Nähe solcher Leitungen verwendet werden. Anderenfalls könnten das Gerät oder die Batterie ausfallen oder kaputtgehen.
19. Die Batterie gehört nicht in Kinderhände.

⚠ ACHTUNG:

- Bei unsachgemäßer Verwendung von Ersatzakkus besteht Explosionsgefahr.
- Als Ersatzteile dürfen nur Akkus des gleichen Typs verwendet werden.
- Verwenden Sie nur echte Makita Batterien. Unechte Makita Batterien oder modifizierte

Batterien können zum Zerplatzen der Batterie führen und dadurch Feuer, Verletzungen und Schäden verursachen. In solch einem Fall wird außerdem die Makita Garantie für Makita Instrumente und Ladegeräte nichtig.

Tipps für eine maximale Nutzungsdauer der Batterie

1. Laden Sie die Batterie auf, bevor diese vollständig entladen ist. Beenden Sie den Betrieb und laden Sie die Batterie auf, wenn die Leistung des Geräts nachlässt.
2. Laden Sie eine vollständig geladene Batterie nicht weiter auf. Überladung verkürzt die Lebensdauer.
3. Laden Sie die Batterie bei einer Umgebungstemperatur von 10°C - 40°C (50°F - 104°F) auf. Lassen Sie ein heißes Batteriegehäuse vor dem Aufladen abkühlen.
4. Entnehmen Sie die Batterie während des Nichtgebrauchs aus dem Gerät bzw. Ladegerät.
5. Laden Sie die Batterie, falls Sie das Gerät längere Zeit (länger als 6 Monate) nicht verwenden werden.

BETRIEBSDAUER

* In der nachfolgenden Tabelle sind die für das Gerät geeigneten Batterien aufgelistet.

* Die nachfolgende Tabelle ist eine Übersicht mit der jeweiligen Betriebsdauer pro Batterieladung.

Akkuladung	Nennspannung des Akkublocks		BEI LAUTSPRECHERAUSGABE = 50mW + 50mW Einheit: Stunden (Ca.)
	14.4V	18V	
1.5Ah	BL1415G		10.0
	BL1415N		8.5
		BL1815G	10.0
		BL1815N	9.0
2.0Ah	BL1420G		11.0
		BL1820G BL1820B	12.0
3.0Ah	BL1430B		14.0
		BL1830B	17.0
4.0Ah	BL1440		23.0
		BL1840B	24.0
5.0Ah		BL1850B	31.0
6.0Ah	BL1460B		30.0
		BL1860B	37.0

⚠ WARNUNG:

Verwenden Sie nur die oben aufgeführten Batteriekarten. Die Verwendung anderer Batteriekarten kann Verletzungen und/oder Feuer verursachen.

Hinweis:

- Die Nutzungsdauern in der obigen Tabelle sind nur Richtwerte. Die tatsächliche Nutzungsdauer kann je nach Batterie-Typ, Ladebedingungen bzw. Gebrauchsumgebung variieren.
- Je nach Region oder Standort sind einige der genannten Batterien möglicherweise nicht immer verfügbar.

INSTALLATION UND STROMVERSORGUNG

Hinweis:

Die installierten Reservebatterien sorgen dafür, dass die auf den Speicherplätzen hinterlegten Informationen nicht verlorengehen.

Reservebatterien installieren (Abb. 2)

1. Ziehen Sie die Verriegelung des Batteriefachs heraus, um das Batteriefach freizulegen. Das Gerät verfügt über ein Hauptbatteriefach und ein Reservebatteriefach.
2. Entfernen Sie die Abdeckung vom Reservebatteriefach und legen Sie 2 neue AA-Batterien (UM-3) ein. Beachten Sie dabei die Polaritätsmarkierungen im Inneren des Batteriefachs. Schließen Sie dann wieder die Abdeckung.
3. Installieren Sie nach dem Einlegen der Reservebatterien die Hauptbatterie für die Versorgung des Radios. In der nachfolgenden Tabelle sind die für das Gerät geeigneten Batterien aufgelistet.

Die nachfolgenden Tabellen beziehen sich auf die Betriebsdauer einer einzelnen Aufladung.

Einschubakku einsetzen bzw. entfernen (Abb. 3 & 4)

- Schalten Sie das Gerät immer aus, bevor Sie Batterien einlegen oder entfernen.
- Halten Sie das Gerät und die Batterie beim Einlegen bzw. Entnehmen der Batterie gut fest.
- Zum Einsetzen des Akkublocks müssen Sie die Akkublockzunge zur inneren Gehäusenut ausrichten und den Akkublock in Position schieben. Setzen Sie den Akkublock unbedingt vollständig ein, bis er mit einem Klick einrastet.
- Ist weiterhin der oben auf der Taste befindliche rote Bereich sichtbar, dann ist der Akkublock nicht ganz eingerastet. Setzen Sie den Akkublock vollständig ein, bis der rote Bereich nicht mehr sichtbar ist. Andernfalls kann der Block versehentlich aus dem Gerät fallen und Sie oder Personen in Ihrem Umfeld verletzen.
- Wenden Sie keine Gewalt beim Einsetzen des Akkublocks an. Wenn der Akkublock nicht leicht hineingleitet, dann haben Sie ihn nicht richtig ausgerichtet.
- Um die Batteriehalterung zu entfernen, verstellen Sie die Taste an der Vorderseite der Halterung oder drücken Sie die Tasten an beiden Seiten der Halterung und ziehen Sie die Halterung heraus.

Bringen Sie die Batteriefachverriegelung in die Ausgangsposition zurück.

Eine nachlassende Leistung, verzerrte oder „stotternde“

Geräusche oder das Symbol  im Display sind alles Anzeichen dafür, dass die Batterie ersetzt werden muss.

Hinweis:

Die Batterie kann nicht via AC-Netzteil aufgeladen werden.



















Wenn das Symbol für die niedrige Kapazität  erscheint und die Anzeige „E“ im Display blinkt, müssen die Reserve-Batterien ersetzt werden.

Anzeigen der Restladung des Akkus (Abb. 5)

➤ 1. Anzeigelampen 2. Test-Taste

Nur für Batterien, deren Modellnummer auf „B“ endet.

Drücken Sie zum Anzeigen der Restladung des Akkus die Akkuprüftaste. Die Anzeigelampen leuchten dann wenige Sekunden lang auf.

Anzeigelampen			Verbleibende Kapazität
 Leuchtet	 Aus	 Blinkt	
			75% ~ 100%
			50% ~ 75%
			25% ~ 50%
			0% ~ 25%
			Batterie aufladen
 	 	 	Mögliche Fehlfunktion der Batterie

015658

HINWEIS:

- Je nach Gebrauchsbedingungen und Umgebungstemperatur können die Anzeigen leicht von der tatsächlichen Kapazität abweichen.
- Die erste Anzeige (ganz links) blinkt bei aktiviertem Batterieschutzsystem.

Installation der biegbaren Antenne (Abb. 2 & 6)

Installieren Sie die Antenne wie in der Abbildung dargestellt.

Hinweis:

Im Batteriefach befindet sich eine Vorrichtung zum Aufbewahren der getrennten Antenne.

Betrieb mit mitgeliefertem Netzadapter (Abb. 7)

Entfernen Sie die Gummiabdeckung und verbinden Sie den Stecker mit dem DC-Anschluss an der Vorderseite des Radios.

Schließen Sie den Netzadapter an eine herkömmliche Steckdose an. Während des Gebrauchs des Netzadapters wird die Batterie automatisch getrennt. Der AC-Netzstecker sollte während des Nichtgebrauchs vom Netzstrom getrennt werden.

Hinweis:

Falls das Netzteil im MW-Modus Störungen des Radiobetriebs verursacht, stellen Sie das Radio mehr als 30cm vom Netzteil entfernt auf.

BETRIEB

Uhrzeit einstellen

1. Die Uhrzeit kann bei ein- oder ausgeschaltetem Radio eingestellt werden.
2. Im Display erscheint die Anzeige „- -“, wenn die Reserve-Batterien installiert werden.
3. Halten Sie die Taste C_{SET} länger als 2 Sekunden gedrückt; im Display blinken das Einstellungssymbol C_{SET} und die Stundenziffern und es ertönt ein Signalton.
4. Stellen Sie die Stunden durch Drehen des Tuning-/Lautstärkereglers ein.
5. Drücken Sie die Einstellungstaste C_{SET} zum Bestätigen; die Minutenziffern blinken.
6. Stellen Sie nun die Minuten durch Drehen des Tuning-/Lautstärkereglers ein.
7. Drücken Sie erneut die Taste C_{SET} , um die Einstellung der Uhrzeit zu beenden

Radiobetrieb

Es gibt drei Möglichkeiten, an diesem Radio Sender einzustellen – automatische Sendersuche, manuelle Suche und Aufrufen von gespeicherten Sendern.

Automatische Sendersuche

1. Schalten Sie das Radio mit der Betriebstaste ein.
2. Stellen Sie mit der Frequenzbandtaste das gewünschte Frequenzband ein. Richten Sie die Antenne für einen optimalen UKW-Empfang entsprechend aus. Im MW-Modus drehen Sie das Radio für einen optimalen Empfang. Vermeiden Sie es, das Radio direkt neben einem Computer oder anderen Geräten, die das Radio stören könnten, aufzustellen und zu verwenden.
3. Drücken Sie kurz die Taste für die automatische Sendersuche (falls Sie diese Taste länger als 2

Sekunden drücken, werden die Zeiteinstellungen aufgerufen). Im Display blinkt das Suchen-Symbol und das Radio startet die Sendersuche. Sobald ein Sender gefunden wurde, hält das Radio die Suche an. Drücken Sie die Taste der automatischen Sendersuche erneut, um den gefundenen Sender abzuspielen.

Hinweis:

Sofern es sich um einen Stereo-Radiosender handelt, erscheint im Display das Stereo-Symbol.

Hinweis:

Das Radio setzt die Sendersuche fort, falls Sie nach dem Auffinden eines Senders nicht erneut die Taste für die automatische Sendersuche drücken.

4. Drehen Sie den Tuning-/Lautstärkereglern zum Einstellen der gewünschten Lautstärke. Im Display wird die jeweilige Einstellung angezeigt.

Hinweis:

Während der Einstellung der Lautstärke durch Drehen des Lautstärkereglers können Sie auf diesen Regler drücken, um zwischen der Lautstärke- und Tuning-Einstellung zu wechseln.

5. Um das Radio auszuschalten, drücken Sie die Betriebstaste; das Display erlischt.

Manuelle Sendersuche

1. Schalten Sie das Radio mit der Betriebstaste ein.
2. Stellen Sie mit der Frequenzbandtaste das gewünschte Frequenzband ein und richten Sie die Antenne wie beschrieben aus.
3. Bei einer einzelnen Drehbewegung des Tuning-/Lautstärkereglers ändert sich die Tuning-Frequenz wie folgt: UKW: 0,05MHz MW: 9kHz

Hinweis:

Falls Sie mit dem Regler zunächst die Lautstärke eingestellt haben, drücken Sie auf den Tuning-Regler, um zur Einstellung der Tuning-Frequenz zu wechseln.

4. Drehen Sie den Tuning-/Lautstärkereglern, bis die gewünschte Frequenz im Display angezeigt wird.
5. Stellen Sie mit dem Tuning-/Lautstärkereglern die gewünschte Lautstärke ein.
6. Um das Radio auszuschalten, drücken Sie die Betriebstaste; das Display erlischt.

Radiosender speichern

Pro Frequenzband können bis zu 5 Sender gespeichert werden.

1. Schalten Sie das Radio mit der Betriebstaste ein.
2. Schalten Sie anhand einer der bereits beschriebenen Methoden einen Radiosender ein.
3. Halten Sie die gewünschte Speichertaste gedrückt, bis ein Signalton ertönt. Im Display wird die Nummer des ausgewählten Speicherplatzes angezeigt

und das Radio speichert den Sender auf diesem Speicherplatz.

4. Wiederholen Sie diese Vorgehensweise für die verbleibenden Speicherplätze.
5. Bereits gespeicherte Sender können anhand der erläuterten Vorgehensweise überschrieben werden.

Gespeicherte Sender aufrufen

1. Schalten Sie das Radio mit der Betriebstaste ein.
2. Schalten Sie das gewünschte Frequenzband ein.
3. Drücken Sie kurz die gewünschte Speichertaste; im Display werden die Nummer des Speicherplatzes und die Senderfrequenz angezeigt.

Weckruf mit Radio einstellen

Wenn Sie den Radioweckruf aktivieren, schaltet das Radio zur programmierten Uhrzeit den ausgewählten Radiosender ein. Das Radio läuft dann eine Stunde, sofern Sie den Weckruf nicht durch Drücken der Betriebstaste ausschalten. Wenn Sie während des ertönten Weckrufs die Betriebstaste drücken, wird der Weckruf beendet und ertönt am nächsten Tag erneut.

Hinweis:

Bei niedriger Batteriekapazität kann der Radioweckruf nicht aktiviert werden.

a. Uhrzeit für Radioweckruf einstellen:

1. Sie können den Radioweckruf bei ein- oder ausgeschaltetem Radio einstellen.
2. Drücken Sie kurz die Radioweckruf Taste ; das Radioweckrufsymbol erscheint im Display.
3. Drücken Sie, während das Symbol blinkt, länger als 2 Sekunden die Einstelltaste , bis ein Signalton ertönt.
4. Im Display blinken die Stundenziffern. Drehen Sie den Tuning-/Lautstärkereglern zum Einstellen der Stunden und bestätigen Sie durch Drücken der Taste .
5. Stellen Sie die Minuten auf die gleiche Art und Weise ein. Drücken Sie zum Abschluss erneut die Taste , um die Einstellung der Weckrufzeit zu beenden.

b. Sender für den Radioweckruf einstellen:

1. Drücken Sie während der Einstellung der Weckrufzeit und während das Radioweckrufsymbol im Display blinkt, die Frequenzbandtaste, um das Frequenzband für den Weckruf auszuwählen. Stellen Sie dann anhand der manuellen Sendersuche oder der Speichertasten einen Sender für den Weckruf ein. Schließen Sie die Einstellung des Radioweckrufs durch Drücken der Taste ab. Im Display erscheint die Anzeige .
2. Drücken Sie nach der Einstellung der Weckrufzeit und des Weckrufsenders 2 Sekunden lang die

Weckruf Taste , bis ein Signalton ertönt, um den Weckruf zu aktivieren bzw. zu deaktivieren. Ist der Radioweckruf aktiviert, erscheint im Display die Anzeige .

Hinweis:

Falls ein neu eingestellter Radiosender nicht verfügbar ist, wählt das Radio den zuletzt für den Weckruf programmierten Radiosender.

Weckruf mit HWS (Humane Wake System) Buzzer

Bei aktiviertem Weckruf mit HWS Buzzer ertönt ein Signalton.

Dieser Weckruf wird alle 15 Sekunden immer kürzer. Nach 1 Minute erlischt der Ton und wird nach einer weiteren Minute wieder ausgelöst.

Der HWS Buzzer ertönt eine Stunde lang, es sei denn er wird durch Drücken der Betriebstaste ausgeschaltet. Drücken Sie während des Weckrufs die Betriebstaste, um den Weckruf bis zum nächsten Tag auszuschalten.

1. Der Buzzer-Weckruf kann bei ein- oder ausgeschaltetem Radio eingestellt werden.
2. Drücken Sie kurz die Buzzer-Weckruf Taste ; im Display blinkt das entsprechende Symbol.
3. Halten Sie, während das Symbol blinkt, die Einstelltaste länger als 2 Sekunden gedrückt, bis ein Signalton ertönt und die Stundenziffern im Display blinken.
4. Stellen Sie die Stunden durch Drehen des Tuning-/Lautstärkereglers ein und bestätigen Sie die Einstellung mit der Taste . Im Display blinken dann die Minutenziffern.
5. Stellen Sie die Stunden durch Drehen des Tuning-/Lautstärkereglers ein und drücken Sie die Taste , um die Einstellung des Buzzer-Weckrufs zu beenden.
6. Halten Sie die Buzzer-Weckruf Taste länger als 2 Sekunden gedrückt, bis ein Signalton ertönt, um den Buzzer-Weckruf zu aktivieren oder zu deaktivieren. Bei aktiviertem Weckruf erscheint im Display die Anzeige .

Schlummerfunktion

1. Drücken Sie nach dem Auslösen des Weckrufs eine beliebige Taste (außer Betriebstaste), um die Schlummerfunktion zu aktivieren. Der Weckruf wird dann für eine Dauer von 5 Minuten unterbrochen.
2. Im Display blinken sowohl das Schlummer-Symbol als auch das entsprechende Weckrufsymbol. Die Schlummerfunktion kann für die Dauer von einer Stunde wiederholt werden.

Sleep-Timer

Nach Ablauf des eingestellten Sleep-Timers schaltet sich das Radio automatisch aus.

1. Halten Sie die Betriebstaste länger als 2 Sekunden gedrückt, bis ein Signalton ertönt und im Display nacheinander folgende Einstellungen für die Dauer angezeigt werden: 60-45-30-15-120-90-60. Lassen Sie die Betriebstaste los, sobald im Display die gewünschte Einstellung angezeigt wird. Im Display erscheint das Symbol  und das Radio spielt den zuletzt eingestellten Radiosender ab.
2. Um den Sleep-Timer zu deaktivieren, drücken Sie die Betriebstaste. Das Symbol verschwindet aus dem Display und das Radio schaltet sich aus.

Displaybeleuchtung

Drücken Sie eine beliebige Taste oder drehen Sie den Tuning-/Lautstärkeregler, um das Display für ungefähr 15 Sekunden lang zu beleuchten.

Während der automatischen Sendersuche und eines ausgelösten Weckrufs ist das Display automatisch beleuchtet.

Umschaltung zwischen Stereo und Mono

Falls der Empfang eines UKW-Stereosenders sehr schlecht ist, können Sie diesen verbessern, indem Sie 2 Sekunden lang die Mono-Taste drücken.

Der Sound wird nicht länger im Stereo-Modus wiedergegeben und das Stereo-Symbol verschwindet aus dem Display.

AUX-EINGANGSBUCHSE

An der Vorderseite des Radios befindet sich ein 3,5mm Aux-Eingang für den Anschluss und die Wiedergabe eines externen Audiogeräts, wie z.B. MP3- oder CD-Player.

1. Schließen Sie ein externes Audiogerät (z.B. MP3- oder CD-Player) an den AUX-Eingang an.
2. Schalten Sie das Radio mit der Betriebstaste ein.
3. Drücken Sie wiederholt die Frequenzbandtaste, bis im Display die Anzeige „AU1“ erscheint.
4. Im Hinblick auf eine bessere Soundqualität wird empfohlen, am Audiogerät die Lautstärke mit ungefähr zwei Dritteln und dann entsprechend am Radio einzustellen.

HINWEIS:

Das Audiokabel ist kein Standardzubehör des Produkts. Der AUX-Modus kann nicht als Weckrufmodus eingestellt werden.

WARTUNG

⚠ ACHTUNG:

- Verwenden Sie zum Reinigen niemals Kraftstoffe, Benzin, Verdünner, Alkohol oder ähnliches. Dies kann zu Verfärbungen, Verformungen oder Rissen führen.

Technische Daten

Stromversorgung	
Netzadapter	Gleichspannung 12V 700mA; mittlerer Stift Pluspol
Akku	2 x UM-3 (AA) als Reserve Einschub-Batterie: 14.4V - 18V
Frequenzbereich	FM 87.50-108 MHz (0.05MHz/Intervall) AM (MW) 522-1,710 kHz (9kHz/Intervall)

Elektrische Daten	
Lautsprecher	3.5Zoll, 8Ohm
Ausgangsleistung	14.4V: 2.2W x 2, 18V: 3.5W x 2
Eingangsbuchse	Durchmesser 3,5mm (AUX IN)
Antennensystem	UKW: Biegbare Antenne MW: Stabantenne
Abmessungen (L x B x H)	280 x 163 x 302mm
Gewicht	4.1Kg (ohne Akku)

SLOVENSKO (Originalna navodila)

NADZORNA PLOŠČA (SLIKA 1)

1. Gumb za vklop/izklop
2. Gumba Band (frekvenčni pas) in Mono
3. Nastavitev radijske budilke
4. Nastavitev budilke HWS (Human Wake System)
5. Prednastavitev postaj
6. Nastavitev iskanja postaj in časa
7. Kontrolni gumb za nastavljanje glasnosti/iskanje postaj
8. Vtičnica DC IN
9. Vhodni terminal (AUX IN)
10. Mehka upogljiva palična antena
11. Prostor za baterije (pokriva glavno baterijo in rezervne baterije)
12. Ročaj
13. Zvočnik
14. Omarica za baterijski predal
15. Glavni predal za baterije (*1)
16. Glavni predal za baterije (*2)
17. Pomožni predal za baterije

*1: Za baterije, katerih imena se končajo s številko, ter črkama "B" ali "N".

*2: Za baterije, katerih imena se končajo z "G".

ZASLON LCD

- A. Radijska budilka
- B. Zvočna budilka HWS
- C. Avtomatsko iskanje postaj
- D. Kazalec frekvenčnega pasu
- E. Kazalec nizke napolnjenosti baterije
- F. Prednastavljene postaje
- G. Stanje spanja in dremeža
- H. Frekvenca
- I. Simbol stereo in glasnost
- J. Ura
- K. Nastavljanje časa
- L. PM (popoldanski čas) za uro

Simboli

Prikaz simbolov za uporabo te opreme. Bodite sigurni v njihov pomen pred uporabo.



Preberite uporabniška navodila.



Samo za države EU

Zaradi prisotnosti nevarnih sestavnih delov v opremi, odpadni električni in elektronski opremi lahko akumulatorji in baterije negativno vplivajo na okolje in zdravje ljudi.

Ne odlagajte električnih in elektronskih naprav ali baterij z gospodinjskimi odpadki!

V skladu z Evropsko direktivo o odlaganju električne in elektronske opremi na akumulatorjih in baterijah, odpadnih akumulatorjih in baterijah, ter njihovo prilaganje državnim zakonodaji, je potrebno odpadno električno opremo, baterije in akumulatorje hraniti ločeno in dostaviti na ločeno zbirno mesto za komunalne odpadke, ki deluje v skladu s predpisi o varstvu okolja.

To je označeno s simbolom prečrtanega kolesnega koša, ki je na opremi.

POMEMBNA VARNOSTNA NAVODILA

OPOZORILO:

Med uporabo električnih orodij, upoštevajte osnovna varnostna navodila, da zmanjšate nevarnost ognja, električnega šoka in telesne poškodbe, vključno z:

1. Pred uporabo preberite ta uporabniška navodila in navodila za polnjenje podrobno.
2. Čistite samo s suho krpo.
3. Ne blokirajte odprtine za prezračevanje. Namestite v skladu z navodili proizvajalca.
4. Ne nameščajte naprave blizu toplotnih virov, kot so radiatorji, grelna telesa, pečice, ali ostalih naprav (vključno z ojačevalniki) ki povzročajo vročino.
5. Uporabljajte samo dodatke/naprave, ki jih priporoča proizvajalec.
6. Izključite te naprave med nevihtami, ali ko jih ne uporabljate daljše obdobje.
7. Baterijski radio z vgrajenimi, ali ločenimi baterijami se mora napolniti samo s predpisanim polnilnikom za baterijo. Polnilnik, ki je primeren za en tip baterije, lahko povzroči požar, če ga uporabljate z drugo baterijo.
8. Baterijski radio uporabljajte samo z posebej določenimi baterijskimi paketi. Uporaba drugih baterij lahko povzroči požar.
9. Ko baterijski paket ni v uporabi, ga hranite stran od ostalih železnih predmetov kot so: sponke, kovanci, ključji, žebliji in ostali manjši železni objekti, ki lahko naredijo povezavo od ene postaje do druge. Krajšanje razdalj med baterijami lahko povzroči iskre, opeklino ali ogenj.

10. Izogibajte se telesnemu stiku z prizemljenimi površinami kot so pipe, radiatorji, hladilniki in podobno. Če je vaše telo prizemljeno lahko pride po povečanega električnega šoka.
11. V kolikor se baterijo izpostavlja zlonamerni uporabi, se lahko iz nje izloči tekočina; izogibajte se kontaktu. Če se kontakt zgodi ponesreči, splaknite z vodo. Če tekočina pride v stik z očmi, poiščite zdravniško pomoč. Tekočina, ki se izloči iz baterije lahko povzroči iritacije ali opekline.
12. Ne uporabljajte baterij in baterijskih vložkov, ki so poškodovani ali spremenjeni. Poškodovane ali spremenjene baterije so nepredvidljive, lahko povzročijo požar, eksplozijo in druge nevarne situacije.
13. Baterij in baterijskih vložkov ne izpostavljajte požaru ali visokim temperaturam. Izpostavljenost požaru ali temperaturi nad 130°C lahko povzroči eksplozijo.
14. Sledite navodilom in ne polnite baterij v temperaturnem prostoru, ki je nad opisanim v navodilih. Nepravilno polnjenje ali polnjenje pri temperaturah nad priporočenimi lahko poškoduje baterijo in poveča tveganje požara.
7. Ne sežigajte baterijske kartuše, tudi če je močno poškodovana ali izrabljena. Baterijska kartuša lahko v ognju eksplodira.
8. Ne nabijajte žebļev, režite, drobite, mečite, ne spuščajte kartuše z baterijo na tal in ne krkajte s trdim predmetom po kartuši. Takšno ravnanje lahko povzroči požar, prekomerno segrevanje ali eksplozijo.
9. Ne uporabljajte poškodovane baterije.
10. Da bi se izognili tveganju, pred uporabo preberite navodila za zamenjavo baterije. Največji tok praznjenja akumulatorja mora biti večji ali enak 8A.
11. Za litijeve ionske baterije velja zahtevana zakonodaja o nevarnih izdelkih.
12. Baterijsko kartušo odstranite iz naprave in jo odvrzite na varnem mestu. Upošteвайте lokalne predpise v zvezi z reciklažo baterij.
13. Baterije uporabljajte samo z izdelki, ki jih je odobrila družba Makita. Nameščanje baterij na izdelke, ki niso skladni, lahko povzroči požar, prekomerno segrevanje, eksplozijo ali pomanjkanje elektrolitov.
14. Če naprave ne uporabljate dlje časa, je treba odstraniti baterijo.
15. Med in po uporabi se lahko baterijska kartuša segreje, kar lahko povzroči opekline ali opekline nižje stopnje.
16. Ne dotikajte se priključka orodja takoj po uporabi, saj se lahko segreje dovolj, da povzroči opekline.
17. Ne dovolite, da bi se v priključke, luknje in utore baterijskih kartuš zataknili čipi, prah ali zemlja. To lahko privede do slabega delovanja ali okvare naprave ali kartuše.
18. Če naprava ne podpira uporabe v bližini visokonapetostnih električnih daljnovodov, ne uporabljajte baterijskih kartuš v bližini visokonapetostnih električnih vodov. To lahko povzroči nepravilno delovanje ali okvaro naprave ali baterije.
19. Baterijo hranite izven dosega otrok.

SHRANITE TA NAVODILA

POSEBNA VARNOSTNA NAVODILA UPORABA BATERIJSKE KARTUŠE

1. Pred uporabo baterijske kartuše, preberite vsa navodila in varnostne označbe na (1) baterijskem polnilcu, (2) bateriji in (3) proizvodu ki uporablja baterijo.
2. Ne razstavlajte baterijske kartuše.
3. Če je čas uporabe zelo kratek, prenehajte z uporabo takoj. Lahko namreč pride do rizika pregretja, možnih opeklin in celo eksplozij.
4. Če elektrolit pride v stik z očmi, jih umijte s čisto vodo in takoj poiščite zdravniško pomoč. Lahko pride do poškodbe vida.
5. Ne krajšajte baterijske kartuše:
 - (1) Ne dotikajte se terminalov s kondukcijskim materialom.
 - (2) Izogibajte se shranjevanju baterijske kartuše v kontejnerju z ostalimi železnimi predmeti, kot so žebļji, kovanci, ipd.
 - (3) Ne izpostavljajte baterije vodi ali dežju. Skrajšana baterija lahko povzroči večji tok, pregrevanje, možne opekline ali celo uničenje baterije..
6. Ne shranjujte kartuše orodja in baterije na lokacijah, kjer temperature lahko dosega ali presegajo 50°C (122°F).
- **Nevarnost eksplozije, če je baterija nepravilno zamenjana.**
- **Zamenjajte le z enako ali enakovredno vrsto.**
- **Uporabljajte samo originalne baterije Makita.** Uporaba ponarejenih baterij Makita ali baterij, ki so bile spremenjene, lahko povzročijo okvaro. Lahko pride do požarov, telesnih poškodb in materialne škode. Izgubili boste tudi garancijo za proizvod in polnilec Makita.

⚠ POZOR:

Nasveti za vzdrževanje maksimalnega življenja baterije

1. Baterijsko kartušo napolnite, preden pride do popolne izpraznitve. Vedno prenehajte z uporabo in napolnite baterijsko kartušo, ko opazite manjšo moč naprave.

- Nikoli ne napajajte polno napolnjene baterije. Dodatno napajanje lahko skrajša življenski rok baterije.
- Baterijsko kartuško napajajte pri sobni temperaturi pri 10°C - 40°C (50°F - 104°F). Vročo baterijsko

- kartušo pred ponovnim napajanjem najprej ohladite.
- Če ne uporabljate baterijske kartuše, jo odstranite iz naprave ali polnilca.
- Baterijsko kartušo napolnite če je ne uporabljate dlje časa (več kot šest mesecev).

ČAS DELOVANJA

* Primerne baterije za ta radio so navedene v naslednji tabeli.

* Spodnja tabela prikazuje čas za posamezno napajanje.

Kapaciteta Baterije	Napetost baterijskega vložka		AT ZVOČNIK OUTPUT = 50mW + 50mW Enota: ura (približno)
	14.4V	18V	
1.5Ah	BL1415G		10.0
	BL1415N		8.5
		BL1815G	10.0
		BL1815N	9.0
2.0Ah	BL1420G		11.0
		BL1820G BL1820B	12.0
3.0Ah	BL1430B		14.0
		BL1830B	17.0
4.0Ah	BL1440		23.0
		BL1840B	24.0
5.0Ah		BL1850B	31.0
6.0Ah	BL1460B		30.0
		BL1860B	37.0

⚠ OPOZORILO:

Uporabljajte zgolj zgoraj naštetih baterije. Uporaba drugih baterijskih vložkov lahko povzroči poškodbe in/ali požar.

Opomba:

- Tabela glede časa delovanja baterije je za referenco. Dejanski čas delovanja se lahko razlikuje glede na vrsto baterije, stanje polnjenja ali okolico uporabe.
- Nekatere zgoraj naštetih baterijske kartuše morda niso na voljo glede na lokacijo vašega prebivališča.

NAMESTITEV IN NAPAJANJE

Opomba:

Ohranjanje rezervnih baterij znotraj prostora za baterije, preprečuje izgubo shranjenih podatkov v pred nastavljenih spomilih.

Namestitev rezervne baterije (Slika 2)

1. Izvlecite predalček za baterijo, da lahko namestite baterijo. V prostoru za baterijo sta glavni del in dodatni prostor za rezervno baterijo.
2. Odstranite pokrov prostora za baterijo in vstavite 2 napolnjeni bateriji UM-3 (velikosti AA). Prepričajte se, da so baterije pravilno polarirane, kot je prikazano v notranjosti prostora. Namestite pokrov baterije.
3. Po vstavitvi rezervnih baterij, v radio vstavite še glavno baterijo. Primerne baterije za ta radio so navedene v naslednji tabeli.

Naslednje tabele prikazujejo čas delovanja z enim polnjenjem.

Nameščanje in odstranjevanje baterijske kartuše (Slika 3 & 4)

- Pred namestitvijo ali odstranitvijo baterijske kartuše napravo vedno izklopite.
- Ko nameščate ali odstranjujete baterijsko kartušo, napravo in kartuško trdno držite.
- Za nameščanje baterijske kartuše, poravnajte jezik baterijske kartuše na baterijsko kartušo z za to namenjenim orodjem ter jo namestite v proctor. Vedno jo namestite do konca, dokler se ne zaskoči.
- Če na zgornji strani gumba vidite rdeč indikator, le ta ni popolnoma zaklenjen. Namestite ga do konca, da rdeči indikator ne bo viden. V nasprotnem primeru lahko pade iz radia in poškoduje vas ali nekoga, ki se nahaja blizu.
- Ne uporabljajte sile ko nameščate baterijsko kartušo. Če kartuša ne zdrsne zlahka, pomeni da ni pravilno nameščena.
- Če želite odstraniti baterijsko kartušo, jo izvlecite iz naprave, medtem ko navzdol potiskate gumb na sprednji strani kartuše, ali pa pritisnite gumba na obeh straneh kartuše.

Poravnajte omarico prostora za baterije v prvotni položaj.

Zmanjšana moč, popačenje, "jecljajoči zvok" ali ko se na zaslonu prikaže znak za prazno baterijo , so vse znaki, da morate zamenjati baterijo.









Opomba:

Baterije ni mogoče napolniti s priloženim napajalnikom. Ko se na zaslonu prikaže znak  in zapis "E" prične utripati je prišel čas za menjavo rezervnih baterij.

Ocenjevanje preostale kapacitete baterije (Slika 5)

- 1. Indikatorji lučk 2. Gumb za preverjanje
Samo za baterijske kartuše z oznako „B“ na koncu številke modela

Preverite gumb za preverjanje na kartuši baterije za indikacijo preostale kapacitete baterije. Lučka indikatorja bo zasvetila za nekaj sekund.

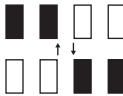
Indikator lučk			Preostala kapaciteta
 Prižgano	 Izključeno	 Utripajoče	
			75% ~ 100%
			50% ~ 75%
			25% ~ 50%
			0% ~ 25%
			Napolnite baterijo
			Baterija morda ne deluje pravilno

015658

OPOMBA:

- Odvisno od pogojev uporabe in temperature okolju, lahko indikator prikazuje rahlo drugačen rezultat ko dejanska kapaciteta.
- Ko deluje sistem za zaščito baterije, bo prva (skrajno leva) lučka utripala.

Namestitev mehke upogljive palične antene (Slika 2 & 6)

Namestite mehko upogljivo palično anteno, kot je prikazano na sliki.

Opomba:

V prostoru za baterije je zaponka, namenjena shranjevanju odstranjene antene.

Uporaba AC napajalnega adapterja (Slika 7)

Odstranite gumijasto zaščito in vstavite vtič priključka v enosmerno vtičnico na sprednji strani radia.

Adapter priključite v standardno omrežno vtičnico. Kadar uporabljate adapter, se baterija samodejno izključi.

Če napajalnika ne uporabljate, ga odklopite iz glavnega vira napajanja.

Opomba:

Kadar ima vaš radio s svojim vmesnikom, motnje v pasu AM, ga premaknite na razdaljo vsaj 30cm od AC napajalnika.

UPORABA

Nastavitev ure

1. Uro lahko nastavite, ko je radio vklopljen ali izklopljen.
2. Na zaslonu se prikaže "-: -:" , ko so nameščene rezervne baterije.
3. Pritisnite in držite gumb za nastavitev časa, C_{SET} za več kot 2 sekundi. Na zaslonu bo utripal simbol za nastavljen čas C_{SET} in številčni zapis ure, čemur bo sledil pisk.
4. Zavrtite gumb za nastavljanje glasnosti, da nastavite zeleno uro.
5. Pritisnite C_{SET} gumb za potrditev nastavitve ure, številka minut bo utripala.
6. Zavrtite gumb za nastavljanje glasnosti, da nastavite zeleno minuto.
7. Ponovno pritisnite gumb C_{SET} za dokončanje nastavitve ure.

Upravljanje radia

Ta radio je opremljen s tremi načini uglaševanja – avtomatsko iskanje postaj, ročno iskanje postaj in prednastavitev pomnilnika.

Avtomatsko iskanje postaj

1. Pritisnite gumb za vklop/izklop, da vklopite radio.
2. S pritiskom na gumb Band izberite želeni valovni pas. Prepričajte se, da je upogljiva palična antena dobro postavljena za najboljši sprejem FM. Za pas AM (MW) zavrtite radio, da dobite najboljši signal. Poskusite se izogniti upravljanju radia poleg računalniškega zaslona in druge opreme, ki lahko povzroči motnje.
3. Pritisnite in spustite gumb za avtomatsko iskanje postaj (z več kot 2 sekundnim pritiskom na gumb za avtomatsko iskanje postaj aktivirate nastavljanje časa). Na zaslonu LCD bo utripal simbol za avtomatsko iskanje postaj in radio bo samodejno iskal in se ustavil, ko najde radijsko postajo. Ponovno pritisnite gumb za avtomatsko iskanje postaj, da potrdite najdeno postajo.

Opomba:

Če je najdena postaja stereo postaja, se na zaslonu prikaže simbol stereo.

Opomba:

Radio bo še naprej iskal naslednje razpoložljive postaje, če zatem, ko najde postajo, ne pritisnete znova gumba za avtomatsko iskanje postaj.

4. Zavrtite gumb za nastavljanje glasnosti, da dosežete zahtevano raven zvoka. Na zaslonu LCD se prikaže sprememba ravni zvoka.

Opomba:

Med nastavljanjem glasnosti lahko pritisnete gumb za nastavljanje glasnosti, če želite spremeniti funkcijo

nastavljanja glasnosti v funkcijo iskanja postaj.

5. Za izklop radia pritisnite gumb za vklop/izklop. Na zaslonu se prikaže OFF.

Ročno iskanje postaj

1. Pritisnite gumb za vklop/izklop, da vklopite radio.
 2. S pritiskom na gumb Band izberite želeni valovni pas. Nastavite anteno, kot je opisano zgoraj.
 3. En sam vrtljivi gumb za nastavljanje glasnosti/iskanje postaj bo spremenil frekvenco v naslednji stopnji: FM: 0,05MHz AM: 9kHz
- Opomba:**
Če je radio v stanju nastavljanja glasnosti, pritisnite gumb za nastavljanje glasnosti, da preklopite v stanje iskanja postaj.
4. Vrtni gumb za nastavljanje glasnosti/iskanje postaj, dokler se na zaslonu ne prikaže zahtevana frekvenca.
 5. Zavrtite gumb za nastavljanje glasnosti/iskanje postaj, da dosežete zahtevano raven zvoka.
 6. Za izklop radia pritisnite gumb za vklop/izklop. Na zaslonu se prikaže OFF.

Shranjevanje postaj v prednastavljenih pomnilnikih

Za vsak valovni pas je na voljo 5 prednastavitev pomnilnika.

1. Pritisnite gumb za vklop/izklop, da vklopite radio.
2. Nastavite se na želeno postajo z eno od prej opisanih metod.
3. Pritisnite in držite zahtevano prednastavitev, dokler se ne oglasi zvočni signal. Prednastavljena številka se bo prikazala na zaslonu in postaja se bo shranila pod izbranim gumbom za prednastavitev.
4. Ta postopek ponovite za preostale prednastavitve.
5. Postaje, shranjene v prednastavljenih pomnilnikih, lahko po naslednjih postopkih preprišete.

Priklic postaj iz prednastavljenih spominov

1. Pritisnite gumb za vklop/izklop, da vklopite radio.
2. Izberite želeni valovni pas.
3. Hitro pritisnite in pridržite želeni gumb za prednastavitev, na zaslonu se prikažejo prednastavljena številka in frekvenca postaje.

Nastavitev radijske budilke

Ko je izbrana radijska budilka, se bo radio vklopil in predvajal izbrano radijsko postajo ob izbranem času budilke. Radijska budilka se bo nadaljevala še eno uro, razen če jo izklopite s pritiskom na gumb za vklop/izklop. Če pritisnete gumb za vklop/izklop, ko je budilka aktivirana, se le-ta prekine za 24 ur.

Opomba:

Ko je radio v stanju nizke napolnjenosti baterije, radijske budilke ni mogoče aktivirati.

a. Nastavitev časa radijske budilke:

1. Radijsko budilko lahko nastavite, ko je radio vklopljen ali izklopljen.
2. Pritisnite in spustite gumb za radijsko budilko (🔔-🔊), simbol radijske budilke bo utripal.
3. Med utripanjem simbola radijske budilke pritisnite C_{SET} gumb za več kot 2 sekundi, nakar boste zaslišali pisk.
4. Prikaz ure bo utripal, zavrtite gumb za nastavljanje glasnosti, da izberete uro, C_{SET} nato znova pritisnite gumb za potrditev nastavitve ure.
5. Za nastavitve minut sledite enakim postopkom kot za nastavitve ure. Pritisnite C_{SET} gumb za dokončanje nastavitve časa budilke.

b. Nastavitev radijske postaje za bujenje:

1. Med nastavitvijo časa radijskega budilke bo simbol budilke utripal, pritisnite gumb Band, da aktivirate radio, ter ročno nastavite željeni val/postajo za bujenje. S tem dejanjem tudi priključite prednastavljene postaje. Pritisnite gumb (🔔-🔊) za dokončanje nastavitve radijske budilke. Zaslona bo prikazal (🔔-🔊).
2. Ko sta zgoraj omenjeni čas in postaja radijske budilke nastavljeni, pritisnite in za dve sekundi pridržite gumb za radijsko budilko (🔔-🔊), čemur bo sledil pisk za vklop ali izklop budilke. Zaslona bo prikazal (🔔-🔊), ko je radijska budilka nastavljena.

Opomba:

Če nova radijska postaja za bujenje ni izbrana, bo budilka izbrala zadnjo uporabljeno postajo.

Nastavitev budilke HWS (Humane Wake System)

Ko izberete zvok za bujenje HWS, se bo sprožil zvočni signal.

Zvok za bujenje bo vsakih 15 sekund krajši za eno minuto, čemur bo sledila enominutna tišina pred ponovitvijo cikla.

Budilka HWS bo zvonila eno uro, dokler se s pritiskom na gumb za vklop/izklop ne izklopi. Pritisnite gumb za vklop/izklop, ko je budilka aktivirana, kar jo bo preklicalo za 24 ur.

1. Budilko HWS lahko nastavite, ko je radio vklopljen ali izklopljen.
2. Pritisnite in spustite gumb za budilko HWS (🔔-🔊), simbol bo utripal.
3. Medtem ko simbol utripa, pritisnite in držite gumb C_{SET} za več kot 2 sekundi, sledil bo pisk in na ekranu bo utripala številka ure.
4. Zavrtite gumb za nastavljanje glasnosti, da izberete zeleno uro budilke in še enkrat pritisnite gumb za nastavitev časa C_{SET} . Sedaj bo utripala številka minute.
5. Zavrtite gumb za nastavljanje glasnosti, da izberete

zeleno minuto budilke, nato znova pritisnite gumb za nastavitev časa C_{SET} , da dokončate nastavitev budilke HWS.

6. Pritisnite in držite gumb za budilko HWS (🔔-🔊) več kot 2 sekundi, čemur bo sledil pisk za vklop ali izklop budilke HWS. Na zaslonu se bo prikazal simbol (🔔-🔊), ko je budilka nastavljena.

Funkcija dremeža

1. Medtem ko je budilka aktivirana, s pritiskom na katero koli tipko, razen tipko za vklop/izklop aktivirate funkcijo dremeža. Radijska budilka ali zvok bujenja HWS bo utišan v intervalu 5 minut.
2. Na zaslonu bo utripal simbol dremeža (🔔-🔊) in simbol budilke. Funkcija dremeža se bo ponovila večkrat v eni uri, ko je budilka aktivna.

Funkcija spanja

Časovnik spanja samodejno izklopi radio po preteku prednastavljenega časa.

1. Pritisnite in držite gumb za vklop/izklop več kot 2 sekundi, čemur bo sledil pisk, zaslon bo krožil med razpoložljivimi časi spanja v vrstnem redu 60-45-30-15-120-90-60. Spustite gumb za vklop/izklop, ko se na zaslonu prikaže zahtevani čas spanja. Simbol (🔔-🔊) se bo prikazal na zaslonu, radio pa bo predvajal zadnjo izbrano postajo.
2. Za preklic funkcije spanja pritisnite gumb za vklop/izklop. Simbol bo izginil in radio bo izključen.

Osvetlitev zaslona

Pritisnite kateri koli gumb ali zavrtite gumb za nastavljanje glasnosti, da zaslon LCD zasveti približno 15 sekund.

Med iskanjem postaj in aktivirano budilko se bo zaslon samodejno osvetlil.

Spremenite Stereo v Mono

Ko je sprejem stereo FM šibek, ga lahko izboljšate tako, da za 2 sekundi pritisnete gumb Mono.

Zvok ni več v stereo načinu in indikator stereo izgine.

POMOŽNA VHODNA VTIČNICA

Na sprednji strani radia je na voljo 3,5-milimetrska pomožna vhodna vtičnica, ki omogoča, da se avdio signal prenese v enoto iz zunanje avdio naprave, kot sta MP3 ali CD predvajalnik.

1. Priključite zunanji zvočni vir (na primer MP3 ali CD predvajalnik) v vtičnico AUX IN.
2. Za vklop radia pritisnite gumb za vklop.
3. Večkrat pritisnite in spustite gumb Band, dokler se ne prikaže "AU1".

4. Za boljšo kakovost zvoka priporočamo, da na vaši zvočni napravi nastavite glasnost na več kot dve tretjini, nato pa po potrebi prilagodite glasnost radia.

Opomba:

Avdio kabel ni vključen kot del standardne opreme.
AUX ni mogoče aktivirati kot vir alarma.

VZDRŽEVANJE

⚠ POZOR:

- Nikoli ne uporabljajte bencina, benzene, alkohola in podobno, ker lahko pride do razbarvanja, ali se pojavijo razpoke na napravi.

SPECIFIKACIJE

Zahteve naprave	
AC napajalnik	DC 12V 700mA, center pin pozitiven
Baterija	UM-3 (velikost AA) x 2 za varnostno kopiranje Drсна baterija: 14.4V - 18V
Frekvenčno pokritost	FM 87.50-108 MHz (0.05MHz/korak) AM (MW) 522-1,710 kHz (9kHz/korak)

Funkcija vezja	
Zvočnik	3,5palca 8ohm
Izhodna moč	14.4V: 2.2W x 2, 18V: 3.5W x 2
Vhodni terminal	3,5mm premera. (AUX IN)
Antenski sistem	FM: mehka upogljiva palična antena AM: bar antena
Dimenzije (D x Š x V)	280 x 163 x 302mm
Teža	4.1Kg (brez baterije)

SHQIP

(Udhëzimet origjinale)

KONTROLLET (FIG. 1)

1. Kohëmatësi i fuqisë dhe fjetjes
2. Butoni Band dhe Mono
3. Vendosja e alarmit me radio
4. Vendosja e alarmit me zile
5. Stacionet e paravendosura
6. Skanimi me sintonizim dhe Koha e vendosur
7. Çelësi i kontrollit të sintonizimit/volumit
8. Foleja DC IN
9. Terminali i hyrjes (AUX IN)
10. Antena shufër e përrhyer e butë
11. Foleja e baterisë (që mbulon paketën e baterisë kryesore dhe bateritë rezervë)
12. Doreza
13. Altoparlanti
14. Bllokuesi i folesë së baterisë
15. Foleja e baterisë kryesore (*1)
16. Foleja e baterisë kryesore (*2)
17. Foleja e baterisë rezervë

*1: Për bateritë emrat e të cilave përfundojnë me numër, me "B" ose me "N".

*2: Për bateritë emrat e të cilave përfundojnë me "G".

EKRANI LCD

- A. Alarmi me radio
- B. Alarmi me zile HWS
- C. Skanimi me sintonizim
- D. Treguesi i bandës
- E. Treguesi i nivelit të ulët të baterisë
- F. Stacionet e paravendosura
- G. Statusi i fjetjes dhe shtyrjes së alarmit
- H. Frekuenca
- I. Simboli stereo dhe volumi
- J. Ora
- K. Koha e vendosur
- L. PM për orën

Simbolet

Pjesët në vazhdim tregojnë simbolet e përdorura për pajisjen. Sigurohuni që merrni vesh kuptimin e tyre përpara përdorimit.



Lexoni manualin e përdorimit.



Vetëm për shtetet e BE-së.

Për shkak të pranisë së komponentëve të rrezikshëm në pajisje, mbetjet e

pajisjeve elektronike dhe elektrike, akumulatorët dhe bateritë, mund të kenë ndikim negativ në mjedis dhe në shëndetin e njerëzve.

Mos i hidhni pajisjet elektrike dhe elektronike ose bateritë me mbetjet shtëpiake!

Në përputhje me Direktivën Evropiane për mbetjet e pajisjeve elektrike dhe elektronike, akumulatorët dhe bateritë, dhe mbetjet e akumulatorëve dhe baterive, si dhe përfshirjen e saj në ligjin kombëtar, mbetjet e pajisjeve elektrike dhe elektronike, akumulatorëve dhe baterive, duhet të mbahen veçmas dhe të dorëzohen në një pikë grumbullimi të veçantë për mbetjet komunale, duke vepruar në përputhje me rregulloret e mbrojtjes së mjedisit.

Kjo tregohet nga simboli i koshit të plehrave me kryq, të vendosur mbi pajisje.

UDHËZIME TË RËNDËSISHME TË SIGURISË

PARALAJMËRIM:

Gjatë përdorimit të veglave elektrike, duhet të ndiqen gjithmonë masat parandaluese të sigurisë për të pakësuar rrezikun e zjarrit, goditjes elektrike dhe lëndimit personal, duke përfshirë si vijon:

1. Lexoni me kujdes këtë manual përdorimi dhe manualin e përdorimit të karikuesit përpara përdorimit.
2. Pastrojeni vetëm me pëlthurë të thatë.
3. Mos bllokoni vrimat e ajrimit. Instaloheni në përputhje me udhëzimet e prodhuesit.
4. Mos e instaloni pranë burimeve të nxehtësisë si radiatorët, regjistruarit e nxehtësisë, sobat apo aparaturo të tjera (duke përfshirë amplifikatorët) që prodhojnë nxehtësi.
5. Përdorni vetëm aksesorët e specifikuar nga prodhuesi.
6. Shkëputeni këtë aparaturë gjatë stuhive me rrufe ose kur nuk përdoret për një kohë të gjatë.
7. Radioja me bateri, me bateri integrale ose paketë baterie të veçantë, duhet të rikarikohet vetëm me karikuesin e specifikuar për baterinë. Karikuesit e përshtatshëm për një lloj baterie mund të paraqesin rrezik zjarri kur përdoren me një bateri tjetër.
8. Përdoreni radion me bateri vetëm me paketa baterie të projektuara posaçërisht. Përdorimi i baterive të tjera mund të paraqesë rrezik zjarri.

9. Kur paketa e baterisë nuk përdoret, mbajeni larg nga objektet e tjera metalike, si kapëset e letrave, monedhat, çelësat, gozhdët, vidat ose objektet e tjera metalike të vogla që mund të bëjnë lidhje nga njëri terminal tek tjetri. Krijimi i lidhjes së shkurtër ndërmjet terminalëve të baterisë mund të shkaktojë shkëndija, djegie ose zjarr.
10. Shmangni kontaktin e trupit me sipërfaqe të tokëzuara siç janë tubat, radiatorët, sobat dhe frigoriferët. Ka rrezik më të madh goditjeje elektrike nëse trupi juaj tokëzohet.
11. Në kushte sforcimi mund të dalë lëng nga bateria; shmangni kontaktin. Nëse aksidentalisht ndodh kontakt, shpëlani me ujë vendin e kontaktit. Nëse lëngu bie në kontakt me sytë, kërkoni edhe ndihmën e mjekut. Lëngu i dalë nga bateria mund të shkaktojë acarim ose djegie.
12. Mos e përdorni një kuti baterie apo vegël që është e dëmtuar ose e modifikuar. Bateritë e dëmtuara ose të modifikuara mund të shfaqin sjellje të paparashikueshme që rezultojnë në zjarr, shpërthime apo rrezik plagosjeje.
13. Mos e ekspozoni kutinë e baterisë ose veglën në zjarr ose ndaj temperaturave ekstreme. Ekspozimi ndaj zjarrit ose temperaturave mbi 130°C mund të shkaktojë shpërthim.
14. Ndiqni të gjitha udhëzimet e karikimit dhe mos e karikoni kutinë e baterisë ose veglën jashtë kufijve të temperaturës të specifikuar të udhëzimit. Karikimi i pasaktë ose në temperatura jashtë kufijve të specifikuar mund të dëmtojë baterinë dhe të rrisë rrezikun e zjarrit.
- (2) Shmangni ruajtjen e paketës së baterisë në një kuti me objekte të tjera metalike, si gozhdë, monedha etj.
- (3) Mos e ekspozoni paketën e baterisë në ujë ose shi. Qarku i shkurtër i baterisë mund të shkaktojë qarkullim të madh të rrymës elektrike, mbinxehje, djegie të mundshme dhe madje prishje.
6. Mos e ruani pajisjen dhe paketën e baterisë në vende ku temperatura mund të arrijë ose tejkalojë 50°C (122°F).
7. Mos e digjni paketën e baterisë, edhe nëse është shumë e dëmtuar ose është konsumuar plotësisht. Paketa e baterisë mund të shpërthejë në zjarr.
8. Mos e shpini, pritni, shtypni, hidhni apo rrëzoni kutinë e baterisë apo ta goditni kutinë e baterisë me një objekt të fortë. Një sjellje e tillë mund të shkaktojë zjarr, nxehtësi të lartë ose shpërthim.
9. Mos përdorni bateri të dëmtuar.
10. Për së shmangur rrezikun, duhet të lexohet përpara përdorimit manuali i baterisë zëvendësuese. Dhe rryma maksimale e shkarkimit të baterisë duhet të jetë më e madhe ose e barabartë me 8A.
11. Bateritë e përfshira të litiumit, iu nënshtrohen kërkesave të legjislacionit për mallrat e rrezikshme.
12. Kur hidhni kutinë e baterisë, hiqeni atë nga vegla dhe hidhni në një vend të sigurt. Zbatoni rregulloret lokale rreth asgjësimit të baterisë.
13. Përdorini bateritë vetëm me produktet e specifikuara nga Makita. Instalimi i baterive në produkte të papajtueshme mund të rezultojë në zjarr, nxehtësi të lartë, shpërthim ose rrjedhje të elektroliteve.
14. Nëse vegla nuk përdoret për një periudhë të gjatë kohe, bateria duhet të hiqet nga vegla.
15. Gjatë dhe pas përdorimit, kutia e baterisë mund të nxehtet, gjë që mund të shkaktojë djegie ose djegie në temperaturë të ulët.
16. Mos prekni terminalin e veglës menjëherë pas përdorimit pasi mund të nxehtet aq shumë sa të shkaktojë djegie.
17. Mos lejoni që grumbullimin e ashklave, pluhurave ose papastërtive në terminalët, vrimat ose kanalet e kutisë së baterisë. Kjo mund të shkaktojë rendiment të ulët ose dëmtim të veglës ose të kutisë së baterisë.
18. Përveç kur vegla e mbështet përdorimin pranë linjave elektrike me voltazh të lartë, mos e përdorni kutinë e baterisë pranë linjave elektrike me voltazh të lartë. Kjo mund të shkaktojë një defekt ose dëmtim të veglës ose të kutisë së baterisë.
19. Mbajeni baterinë larg fëmijëve.

RUAJINI KËTO UDHËZIME

RREGULLA SPECIFIKE SIGURIE PËR PAKETËN E BATERISË

1. Përpara se ta përdorni paketën e baterisë, lexoni të gjitha udhëzimet dhe shënimet e masave parandaluese të (1) karikuesit të baterisë, (2) bateria dhe (3) produktit që përdor baterinë.
2. Mos e hiqni paketën e baterisë.
3. Nëse koha e përdorimit është shkurtuar jashtë mase, ndalojeni punën menjëherë. Kjo mund të rezultojë në rrezik mbinxehjeje, djegie të mundshme, madje edhe shpërthim.
4. Nëse ju futen elektrolite në sy, shpëlajini sytë me ujë të pastër dhe kërkoni ndihmë mjekësore menjëherë. Kjo gjë mund të rezultojë në humbje të shikimit.
5. Mos bëni lidhje të shkurtër me paketën e baterisë:
 - (1) Mos i prekni terminalët me materiale përcjellëse.
 - (2) Shmangni ruajtjen e paketës së baterisë në një kuti me objekte të tjera metalike, si gozhdë, monedha etj.
 - (3) Mos e ekspozoni paketën e baterisë në ujë ose shi. Qarku i shkurtër i baterisë mund të shkaktojë qarkullim të madh të rrymës elektrike, mbinxehje, djegie të mundshme dhe madje prishje.
6. Mos e ruani pajisjen dhe paketën e baterisë në vende ku temperatura mund të arrijë ose tejkalojë 50°C (122°F).
7. Mos e digjni paketën e baterisë, edhe nëse është shumë e dëmtuar ose është konsumuar plotësisht. Paketa e baterisë mund të shpërthejë në zjarr.
8. Mos e shpini, pritni, shtypni, hidhni apo rrëzoni kutinë e baterisë apo ta goditni kutinë e baterisë me një objekt të fortë. Një sjellje e tillë mund të shkaktojë zjarr, nxehtësi të lartë ose shpërthim.
9. Mos përdorni bateri të dëmtuar.
10. Për së shmangur rrezikun, duhet të lexohet përpara përdorimit manuali i baterisë zëvendësuese. Dhe rryma maksimale e shkarkimit të baterisë duhet të jetë më e madhe ose e barabartë me 8A.
11. Bateritë e përfshira të litiumit, iu nënshtrohen kërkesave të legjislacionit për mallrat e rrezikshme.
12. Kur hidhni kutinë e baterisë, hiqeni atë nga vegla dhe hidhni në një vend të sigurt. Zbatoni rregulloret lokale rreth asgjësimit të baterisë.
13. Përdorini bateritë vetëm me produktet e specifikuara nga Makita. Instalimi i baterive në produkte të papajtueshme mund të rezultojë në zjarr, nxehtësi të lartë, shpërthim ose rrjedhje të elektroliteve.
14. Nëse vegla nuk përdoret për një periudhë të gjatë kohe, bateria duhet të hiqet nga vegla.
15. Gjatë dhe pas përdorimit, kutia e baterisë mund të nxehtet, gjë që mund të shkaktojë djegie ose djegie në temperaturë të ulët.
16. Mos prekni terminalin e veglës menjëherë pas përdorimit pasi mund të nxehtet aq shumë sa të shkaktojë djegie.
17. Mos lejoni që grumbullimin e ashklave, pluhurave ose papastërtive në terminalët, vrimat ose kanalet e kutisë së baterisë. Kjo mund të shkaktojë rendiment të ulët ose dëmtim të veglës ose të kutisë së baterisë.
18. Përveç kur vegla e mbështet përdorimin pranë linjave elektrike me voltazh të lartë, mos e përdorni kutinë e baterisë pranë linjave elektrike me voltazh të lartë. Kjo mund të shkaktojë një defekt ose dëmtim të veglës ose të kutisë së baterisë.
19. Mbajeni baterinë larg fëmijëve.

⚠️ KUJDE:

- **Lejoni shpërthimi nëse bateria zëvendësohet në mënyrë të pasaktë.**

- Zëvendësojeni vetëm me një lloj të njëjtë ose të ngjashëm.
- Përdorni vetëm bateri origjinale Makita. Përdorimi i baterive jo-origjinale Makita ose baterive që mund të jenë modifikuar, mund të rezultojë në marrjen flakë të baterisë, lëndime personale apo dëmtime. Kjo do të anulohet gjithashtu edhe garancinë e Makita-s për veglën e Makita dhe karikuesin.

Këshilla për të ruajtur jetëgjatësinë maksimale të baterisë

1. Karikojeni baterinë përpara se të shkarkohet

plotësisht. Gjithmonë ndaloni punën me pajisjen dhe karikojeni baterinë kur vëreni ulje të fuqisë së pajisjes.

2. Asnjëherë mos e rikarikoni baterinë të karikuar plotësisht. Karikimi i tepërt shkurton jetëgjatësinë e baterisë.
3. Karikojeni baterinë në temperaturën e dhomës në 10°C - 40°C (50°F - 104°F). Lëreni paketën e nxehtë të baterisë të ftohet përpara se ta karikoni atë.
4. Kur nuk e përdorni kutinë e baterisë, hiqeni atë nga vegla ose karikuesi.
5. Karikojeni baterinë nëse nuk e përdorni për një kohë të gjatë (mbi gjashtë muaj).

KOHA E PËRDORIMIT

* Paketat e baterisë të përshtatshme për këtë radio janë të listuara si në tabelën vijuese.

* Tabela e mëposhtme tregon kohën e përdorimit me një karikim të vetëm.

Kapaciteti i baterisë	Tensioni i paketës së baterisë		NË DALJEN NGA ALTOPARLANTI = 50mW + 50mW Njësia: Orë (afërsisht)
	14.4V	18V	
1.5Ah	BL1415G		10.0
	BL1415N		8.5
		BL1815G	10.0
		BL1815N	9.0
2.0Ah	BL1420G		11.0
		BL1820G BL1820B	12.0
3.0Ah	BL1430B		14.0
		BL1830B	17.0
4.0Ah	BL1440		23.0
		BL1840B	24.0
5.0Ah		BL1850B	31.0
6.0Ah	BL1460B		30.0
		BL1860B	37.0

⚠ PARALAJMËRIM:

Përdorni vetëm kutitë e baterisë të listuara më lart. Përdorimi i kutive të tjera të baterisë mund të shkaktojë lëndim dhe/ose zjarr.

Shënim:

- Tabela në lidhje me kohën e funksionimit të baterisë më lart jepet për referencë. Koha aktuale e funksionimit mund të ndryshojë me llojin e baterisë, gjendjen e karikimit ose mjedisin e përdorimit.
- Disa prej kutive të baterive të renditura më lart mund të mos jenë të disponueshme në varësi të zonës ku ju banoni.

INSTALIMI DHE FURNIZIMI ME ENERGJI

Shënim:

Mbajtja e baterive rezervë brenda folesë të tyre parandalon humbjen e të dhënave të ruajtura në memori e paravendosura.

Instalimi i baterisë rezervë (Fig. 2)

1. Tërhiqni bllokuesin e folesë së baterisë për të liruar folenë e baterisë. Ka fole për paketën e baterisë kryesore dhe fole për baterinë rezervë.
2. Hiqni kapakun e folesë së baterisë dhe futni 2 UM-3 të reja (madhësia AA). Sigurohuni që bateritë të jenë me polaritetin e duhur siç tregohet brenda folesë. Vëreni në vend kapakun e baterisë.
3. Pasi të futen bateritë rezervë, fusni paketën e baterisë kryesore për të ndezur radion. Paketat e baterisë të përshtatshme për këtë radio janë të listuara si në tabelën vijuese.

Tabelat e mëposhtme tregojnë kohën e përdorimit me një karikim të vetëm.

Montimi ose heqja e paketës me rrëshqitje të baterisë (Fig. 3 & 4)

- Fikeni gjithmonë veglën përpara se të instaloni ose hiqni kutinë e baterisë.
- Mbajeni fort veglën dhe kutinë e baterisë kur montoni ose hiqni kutinë e baterisë.
- Për të vendosur kutinë e baterisë, bashkërenditni gjuhëzën e kutisë së baterisë me kanalën e folesë dhe rrëshqiteni për ta futur. Futeni gjithmonë deri në fund, derisa të bllokohet në vend me një zhurmë kërcitëse.
- Nëse shikoni treguesin e kuq në anën e sipërme të butonit, ajo nuk është e bllokuar plotësisht. Instalojeni plotësisht derisa treguesi i kuq të mos shihet. Në të kundërt, ajo mund të bjerë aksidentalisht nga radioja duke ju lënduar juve ose personin pranë jush.
- Mos përdorni forcë gjatë instalimit të paketës së baterisë. Nëse paketa nuk hyn lehtë, nuk po e futni siç duhet.
- Për të hequr baterinë, tërhiqeni atë nga vegla ndërkohë që rrëshqisni shtypnin në pjesën e përparme të kutisë së baterisë ose shtypni butonat nga të dyja krahet e folesë së baterisë.

Kthejeni folenë e baterisë në pozicionin e saj fillestar. Fuqia e reduktuar, distorsioni dhe “tingulli belbëzues” ose niveli i ulët të baterisë  që shfaqet në ekran, janë të gjitha shenja se paketa e baterisë kryesore duhet të ndërrohet.

Shënim:









Paketa e baterisë nuk mund të karikohet përmes përshtatësit të rrymës AC që keni marrë. Kur shfaqet shenja e nivelit të ulët të baterisë  dhe

vazhdon të pulsojë një “E”, ka ardhur koha të ndërrohen bateritë rezervë.

Treguesi i kapacitetit të mbetur të baterive (Fig. 5)

➤ 1. Llambat treguese 2. Butoni i kontrollit Vetëm për paketat e baterisë me “B” në fund të numrit të modelit

Shtypni butonin e kontrollit në kutinë e baterisë për të treguar kapacitetin e mbetur të baterisë. Llambat treguese ndizen për pak sekonda.

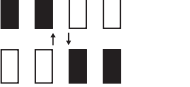
Llambat treguese			Kapaciteti i mbetur i baterisë
 E ndezur	 E fikur	 Pulsuese	
			75% ~ 100%
			50% ~ 75%
			25% ~ 50%
			0% ~ 25%
			Karikojeni baterinë
			Bateria mund të ketë keqfunksionuar.

015658

SHËNIM:

- Në varësi të kushteve të përdorimit dhe të temperaturës së ambientit, treguesi mund të ndryshojë paksa nga kapaciteti aktual.
- Llamba e parë e treguesit (në fund majtas) do të pulsojë kur sistemi i mbrojtjes së baterisë është në punë.

Instalimi i antenës shufër të përthyer të butë (Fig. 2 & 6)

Instaloni antenën shufër të përthyer të butë siç tregohet në figurë.

Shënim:

Në folenë e baterisë është një klikim i projektuar për të ruajtur antenën e hequr.

Përdorimi i përshtatësit të dhënë të rrymës AC (Fig. 7)

Hiqni mbrojtësen prej gome dhe futeni fishën e përshtatësit në folenë DC në anën e përparme të radios. Futeni përshtatësin në një dalje standarde prize. Sa herë që përdoret përshtatësi, paketa e baterisë shkëputet automatikisht. Përshtatësi AC duhet të shkëputet nga furnizimi me rrymë kur nuk është në përdorim.

Shënim:

Kur radioja në bandën AM krijon interferencë me përshtatësin, ju lutemi lëvizeni radion më shumë se 30cm larg nga përshtatësi i rrymës AC.

PËRDORIMI

Vendosja e orës

1. Ora mund të vendoset kur radioja është e ndezur ose e fikur.
2. Ekranin do të tregojë "-: -" kur bateritë rezervë instalohen.
3. Shtypni gjatë butonin e vendosjes së orës C_{SET} për më shumë se 2 sekonda, ekranin do të pulsojë simbolin e kohës së vendosur C_{SET} dhe gjithashtu shifra e orës, e ndjekur nga një bip.
4. Rrotulloni çelësin e kontrollit të sintonizimit/volumit për të vendosur orën e kërkuar.
5. Shtypni butonin C_{SET} për të konfirmuar vendosjen e orës, do të pulsojë shifra e minutave.
6. Rrotulloni çelësin e kontrollit të sintonizimit/volumit për të vendosur minutën e kërkuar.
7. Shtypni butonin C_{SET} përsëri për të përfunduar cilësimin e orës.

Përdorimi i radios

Kjo radio është e pajisur me tri metoda sintonizimi - sintonizimi me skanim, sintonizimi manual dhe thirrja e paravendosjes në memorie.

Skanimi me sintonizim

1. Shtypni butonin e energjisë për ta ndezur radion.
2. Zgjidhni bandën e kërkuar të valëve duke shtypur butonin e bandës. Sigurohuni që antena shufër e përthyer prej gome është vendosur në vendin e duhur për marrjen më të mirë FM. Për brezin AM (MW), rrotulloni radion për të marrë sinjalin më të mirë. Proveni të shmangni përdorimin e radios pranë ekranit të kompjuterit dhe pajisjeve të tjera që mund të shkaktojnë ndërhyrje në radio.
3. Shtypni dhe lëshoni butonin e skanimit (shtypja e gjatë e butonit të skanimit më shumë se 2 sekonda do të aktivizojë cilësimin e kohës), ekranin LCD do të pulsojë simbolin "Scan" dhe radioja do të kërkojë dhe do të ndalojë automatikisht kur të gjejë një stacion radioje. Shtypni përsëri butonin e skanimit për të ndaluar në stacionin e gjetur.

Shënim:

Do të shfaqet në ekran një simbol stereo, nëse stacioni i gjetur është stacion stereo.

Shënim:

Radioja do të vazhdojë të kërkojë stacionet e tjera të disponueshme nëse nuk e shtypni përsëri butonin e

skanimit kur ai të gjejë një stacion radioje.

4. Rrotulloni çelësin e kontrollit të sintonizimit/volumit për të arritur nivelin e kërkuar të zërit. Ekranin LCD do të shfaqë ndryshimet në nivelin e tingullit.

Shënim:

Gjatë përdorimit të kontrollit të volumit, mund të shtypni çelësin e kontrollit të sintonizimit/volumit për të ndryshuar kontrollin e volumit në statusin e kontrollit të sintonizimit.

5. Për të fikur radion, shtypni butonin e energjisë. Ekranin do të shfaqë "OFF".

Sintonizimi manual

1. Shtypni butonin e energjisë për ta ndezur radion.
 2. Zgjidhni bandën e kërkuar të valëve duke shtypur butonin e bandës. Rregulloni antenën siç përshkruhet më lart.
 3. Një rrotullim i vetëm i çelësit të kontrollit të sintonizimit/volumit do të ndryshojë frekuencën në shkallëzimin e mëposhtëm: FM: 0,05MHz AM: 9kHz
- #### Shënim:
- Nëse radioja është në statusin e kontrollit të volumit, shtypni kontrollin e sintonizimit/volumit për t'u kthyer në statusin e sintonizimit.
4. Vazhdoni të rrotulloni çelësin e kontrollit të sintonizimit/volumit derisa në ekran të shfaqet frekuenca e kërkuar.
 5. Rrotulloni çelësin e kontrollit të sintonizimit/volumit për të arritur nivelin e kërkuar të zërit.
 6. Për të fikur radion, shtypni butonin e energjisë. Ekranin do të shfaqë "OFF".

Ruajtja e stacioneve në memoriet e paravendosura

Ka 5 paravendosje të memories për secilën bandë vale.

1. Shtypni butonin e energjisë për ta ndezur radion.
2. Sintonizohuni në stacionin e kërkuar duke përdorur një prej metodave të përshkuara më lart.
3. Shtypni dhe mbani shtypur paravendosjen e kërkuar derisa radioja të lëshojë një sinjal. Numri i paravendosur do të shfaqet në ekran dhe stacioni do të ruhet në butonin e paravendosur të zgjedhur.
4. Përsëriteni këtë procedurë për paravendosjet e mbetura.
5. Stacionet e ruajtura në memoriet e paravendosura mund të mbishkruhen me procedurat e mësipërme.

Thirrja e stacioneve nga memoriet e paravendosura

1. Shtypni butonin e energjisë për ta ndezur radion.
2. Përzgjidhni bandën e valës së kërkuar.
3. Shtypni shkurtimisht butonin e kërkuar Preset, numri i paravendosjes dhe frekuenca e stacionit do të shfaqen në ekran.

Vendosja e alarmit me radio

Kur zgjidhet alarmi me radio, radioja do të ndizet dhe do të luajë stacionin e zgjedhur të radios në kohën e zgjedhur të alarmit. Alarmi me radio do të vazhdojë për një orë përveçse kur çaktivizohet duke shtypur butonin e energjisë. Shtypja e butonit të energjisë ndërkohë që alarmi është i aktivizuar do të anulojë alarmin për 24 orë.





Shënim:

Kur radioja është në statusin e baterisë së ulët, alarmi me radio nuk mund të aktivizohet.

a. Vendosja e orës së alarmit me radio:

1. Alarmi me radio mund të vendoset kur radioja është e ndezur ose e fikur.
2. Shtypni dhe lëshoni butonin e alarmit me radio , simboli i alarmit me radio do të pulsojë.
3. Gjatë kohës që simboli i alarmit me radio pulson, shtypni butonin C_{SET} për më shumë se 2 sekonda, e ndjekur nga një sinjal.
4. Do të pulsojë ora e ekranit, rrotulloni çelësin e kontrollit të sintonizimit/volumit për të zgjedhur orën dhe shtypni butonin C_{SET} përsëri për të konfirmuar vendosjen e orës.
5. Ndiqni të njëjtat procedura të vendosjes së orës për të vendosur minutat e kërkuara. Shtypni butonin C_{SET} për të përfunduar vendosjen e orës së alarmit.

b. Vendosja e stacionit të alarmit me radio:

1. Gjatë vendosjes së orës së alarmit me radio dhe ndërsa pulson simboli i alarmit me radio, shtypni butonin e bandës për të aktivizuar radion për të zgjedhur bandën e kërkuar të zgjimit dhe stacionin me sintonizim manual dhe për të thirrur stacionet e paravendosura. Shtypni butonin  për të përfunduar vendosjen e alarmit me radio. Ekranin do të tregojë .
2. Kur vendosen ora e alarmit me radio më lart dhe stacioni, shtypni dhe mbani shtypur butonin e alarmit me radio  për 2 sekonda, e ndjekur nga një sinjal për të ndezur ose fikur alarmin. Ekranin do të shfaqë  kur vendoset alarmi me radio.

Shënim:

Nëse stacioni i ri i alarmit me radio nuk është zgjedhur, do të zgjedhë stacionin e fundit të alarmit.



Vendosja e alarmit me zile HWS (Humane Wake System)

Do të aktivizohet një sinjal kur zgjidhet alarmi me zile HWS.

Sinjali i alarmit do të jetë më i shkurtër çdo 15 sekonda për një minutë i ndjekur nga një minutë qetësie përpara se të përsëritet cikli.

Alarmi i HWS do të bjerë për një orë derisa të çaktivizohet duke shtypur butonin e energjisë. Nëse

shtypni butonin e energjisë ndërsa alarmi është i aktivizuar do ta çaktivizojë alarmin për 24 orë.

1. Alarmi me zile HWS mund të vendoset kur radioja është e ndezur ose e fikur.
2. Shtypni dhe lëshoni butonin e alarmit me zile HWS , do të pulsojë simboli.
3. Ndërsa simboli pulson, shtypni gjatë butonin C_{SET} për më shumë se 2 sekonda, e ndjekur nga një sinjal, dhe shifrat e orës do të pulsojnë në ekran.
4. Rrotulloni çelësin e kontrollit të sintonizimit/volumit për të zgjedhur orën e kërkuar të alarmit, më pas shtypni përsëri butonin e vendosur të orës C_{SET} . Shifra e minutës më pas do të pulsojë.
5. Rrotulloni çelësin e kontrollit të sintonizimit/volumit për të zgjedhur minutën e kërkuar të alarmit, shtypni përsëri butonin e vendosjes së orës C_{SET} për të përfunduar vendosjen e alarmit me zile HWS.
6. Shtypni dhe mbani shtypur butonin e alarmit me zile  për më shumë se 2 sekonda, e ndjekur nga një sinjal për të ndezur ose fikur alarmin me zile HWS. Ekranin do të shfaqë simbolin  kur alarmi me zile të jetë vendosur.

Funksioni i shtyrjes së alarmit

1. Ndërkohë që alarmi është i aktivizuar, shtypja e çdo butoni përveç butonit të energjisë do të aktivizojë funksionin e shtyrjes së alarmit. Alarmi me radio ose alarmi me zile do të vendoset në heshtje me interval prej 5 minutash.
2. Ekranin do të pulsojë si simbolin e shtyrjes së alarmit  ashtu edhe simbolin e alarmit. Funksioni i shtyrjes së alarmit mund të përsëritet gjatë një ore që alarmet janë aktive.

Funksioni i fjetjes

Kohëmatësi i fjetjes do të fikë automatikisht radion pasi të ketë kaluar koha e paravendosur.

1. Shtypni dhe vazhdoni të mbani shtypur butonin e energjisë për më shumë se 2 sekonda, e ndjekur nga një tingull sinjali, ekranin do të kalojë në cikël përmes kohës së disponueshme të fjetjes sipas rendit 60-45-30-15-120-90-60. Lëshoni butonin e energjisë kur në ekran të shfaqet koha e kërkuar e fjetjes. Simboli  do të shfaqet në ekran dhe radioja do të luajë stacionin e fundit të zgjedhur.
2. Për ta anuluar funksionin e fjetjes, shtypni butonin e energjisë. Simboli do të zhduket dhe radioja fiket.

Ndriçimi i ekranit

Nëse shtypni çdo buton ose rrotulloni çelësin e kontrollit të sintonizimit/volumit do të ndriçojë ekranin LCD për rreth 15 sekonda.

Gjatë skanimit, do të ndriçohen automatikisht në ekran stacionet e skanuara dhe alarmi i aktivizuar.

Ndryshimi nga Stereo në Mono

Kur marrja e stacionit FM stereo është e dobët, mund ta përmirësoni duke shtypur butonin Mono për 2 sekonda. Tingulli nuk është më stereo dhe treguesi i stereos zhduket.

FOLEJA E HYRJES DYTËSORE

Në pjesën e përparme të radios jepet një fole dytësore hyrjeje 3,5mm për të lejuar ushqimin e një sinjali audio në njësi nga një pajisje audio e jashtme, si p.sh. iPod, lexues për MP3 ose CD.

1. Lidhni një burim audioje të jashtëm (për shembull, lexues MP3 ose CD) me folenë AUX IN.
2. Shtypni butonin e energjisë për ta ndezur radion.
3. Shtypni në mënyrë të përsëritur dhe lëshoni butonin Band derisa të shfaqet "AU1".
4. Për të pasur cilësi më të mirë zëri, rekomandojmë vendosjen e volumnit në më shumë se dy të tretat e volumnit në pajisjen tuaj audio dhe më pas të rregulloni volumnin në radio siç kërkohet.

Shënim:

Kordoni i audios nuk është përfshirë si aksesori standard.

AUX nuk mund të aktivizohet si burim alarmi.

MIRËMBAJTJA

⚠️ KUJDES:

- Mos përdorni kurrë benzinë, benzinë pastrimi, hollues, alkool dhe të ngjashme. Mund të shkaktoni çngjyrosje, deformime ose krisje.

SPECIFIKIMET

Kërkesat për energji	
Përshtatësi i rrymës AC	DC 12V 700mA, kunjji i qendrës pozitiv
Bateria	UM-3 (madhësia AA) x 2 për rezervë Bateria me rrëshqitje: 14.4V - 18V
Mbulimi i frekuencës	FM 87.50-108 MHz (0.05MHz/hap) AM (MW) 522-1,710 kHz (9kHz/hap)

Funksioni i qarkut	
Altoparlanti	3,5inç 8om
Fuqia në dalje	14.4V: 2.2W x 2, 18V: 3.5W x 2
Terminali i hyrjes	Dia. 3,5mm (AUX IN)
Sistemi i antenës	FM: antena shufër e përthyer e butë AM: antena shirit
Dimensionet (GJ x T x L)	280 x 163 x 302mm
Pesha	4.1Kg (pa bateri)

Български (Упътване за употреба)

КОНТРОЛИ (Фиг. 1)

1. Включване и таймер за заспиване
2. Бутон за обхват и за Моно
3. Задаване на радио будилник
4. Задаване на за зумер будилник
5. Предварително зададени станции
6. Търсене за станции и задаване на часа
7. Копче за станции/Силата на звука
8. DC IN гнездо
9. Терминал за вход (AUX IN)
10. Сгъваема антена
11. Място за батерията (включва основната батерия и резервните батерии)
12. Дръжка
13. Високоговорител
14. Шкафче за батерията
15. Място за основната батерия (*1)
16. Място за основната батерия (*2)
17. Място за резервната батерия

*1: За батерии, чиито име започва с номер, "B", или "N".

*2: За батерии, чиито име завършва с "G".

LCD ЕКРАН

- A. Радио будилник
- B. HWS зумер будилник
- C. Сканиране и търсене
- D. Индикатор за обхват
- E. Индикатор за изтощена батерия
- F. Предварително зададени станции
- G. Статус на зададено „заспиване“ и отлагане на будилник
- H. Честота
- I. Символ за стерео и сила на звука
- J. Часовник
- K. Задаване на време
- L. PM знак на часовника за следобедно време

СИМВОЛИ

Показани по-долу са символите, които са използвани по оборудването. Бъдете сигурни, че разбирате значението им преди употреба.



Прочетете упътването.



Само за страни от ЕС.
Отпадъчното електрическо

и електронно оборудване, акумулаторите и батериите могат да имат отрицателно въздействие върху околната среда и човешкото здраве, поради наличието на опасни компоненти в тях.

Не изхвърляйте електрически и електронни уреди или батерии заедно с битовите отпадъци! В съответствие с Европейската директива относно отпадъците от електрическо и електронно оборудване и относно батерии и акумулатори и отпадъци от батерии и акумулатори и нейното адаптиране към националното законодателство, отпадъците от електрическо и електронно оборудване, батериите и акумулаторите трябва да се съхраняват отделно и да се доставят в отделен пункт за събиране за битови отпадъци, работещи в съответствие с разпоредбите за опазване на околната среда.

Това се обозначава със символа зачертан с кръст кофа за боклук на колелца, поставен върху оборудването.

ВАЖНИ ИНСТРУКЦИИ ЗА БЕЗОПАСНОСТ

⚠ ВНИМАНИЕ:

Винаги когато използвате електрически уреди, трябва да спазвате основни мерки за сигурност, за да се избегне риск от пожар, токов удар и телесни повреди, включително:

1. Внимателно прочетете това упътване за употреба и упътването за употреба на зарядното, преди да ги използвате.
2. Почиствайте само със суха кърпа.
3. Не блокирайте отворите за вентилация. Инсталирайте в съответствие с инструкциите на производителя.
4. Не инсталирайте до никакви източници на топлина, като радиатори, отвори на вентилационна система, печки, и други апарати, (включително усилватели) които отделят топлина.
5. Използвайте само аксесоари и допълнения, които са определени от производителя.
6. Изключвайте от мрежата уреда по време на светкавични бури или когато няма да се използва за дълго време.

7. Радио с вградени батерия или с отделна батерия трябва да се зарежда само със съответното зарядно за батерията. Зарядното устройство, което е подходящо за един тип батерия, може да създаде риск от пожар, когато се използва с друга батерия.
 8. Използвайте радиото, захранвано с батерии, само със специално предназначения за него батерии. Използването на други батерии може да създаде риск от пожар.
 9. Когато батерията не се използва, съхранявайте я далеч от метални предмети като: кламери, монети, ключове, пирони, винтове или други малки метални предмети, които могат да направят късо съединение. Късотото съединение на клемите на батерията може да причини искри, изгаряния или пожар.
 10. Избягвайте телесен контакт със заземени повърхности, като тръби, радиатори или хладилници. Има повишен риск от токов удар, ако тялото ви е заземено.
 11. При злоупотреба, от акумулаторната батерия може да изтече течност, избягвайте контакт с нея. Ако осъществите контакт, изплакнете обилно с вода. Ако течността попадне в очите ви, потърсете медицинска помощ. Течност, изтекла от акумулатора, може да предизвика раздразнения или изгаряния.
 12. Не използвайте акумулатор или уред, който е повреден или е бил изменен. Акумулатори, които са повредени или с изменения, могат да се държат непредсказуемо и да предизвикат пожар, експлозия, или телесни повреди.
 13. Не излагайте акумулатора или уреда на високи температури или огън. При излагане на огън или температури над 130°C има опасност от експлозия.
 14. Следвайте упътването за зареждане и не сменяйте акумулатора при температури извън посочения диапазон. Неправилно зареждане, или температури извън посочения диапазон, могат да повредят акумулатора и да повишат риска от пожар.
- използва акумулаторната батерия.
 2. Не разглобявайте акумулатора.
 3. Ако живота на батерията е станал значително по-кратък, прекратете всякаква употреба. Има риск от прегряване, възможни изгаряния и дори и експлозия.
 4. Ако електролитна течност попадне в очите ви, изплакнете ги обилно с вода и моментално потърсете медицинска помощ. Има опасност от загуба на зрението.
 5. Не предизвиквайте късо съединение на акумулатора:
 - (1) Не докосвайте терминалите с проводни материали.
 - (2) Избягвайте да съхранявате акумулатора на място с други метални обекти, като пирони, монети и други.
 - (3) Не излагайте акумулатора на дъжд или контакт с вода. Късотото съединение може да предизвика токов удар, прегряване, възможни изгаряния и повреда.
 6. Не съхранявайте уреда и акумулатора на места, където температурата може да достигне или надвиши 50°C (122°F).
 7. Не изгаряйте акумулатора в огън, дори и да е сериозно повреден или напълно изтощен. Акумулаторната батерия може да избухне в огън.
 8. Не забивайте остри предмети, не режете, не смачквайте, не хвърляйте, не изпускайте батерията, не я удряйте с твърди предмети. Подобно поведение може да причини пожар, прекомерно нагорещаване или експлозия.
 9. Не използвайте повреден акумулатор.
 10. За да избегнете риск, прочетете упътването за акумулатора преди употреба. Максималният разряден ток на акумулатора трябва да е по-голям или равен на 8A.
 11. Съдържащите се литиево-йонни батерии са предмет на изискванията за законодателство в областта на опасните стоки.
 12. Когато изхвърляте касетата с батерията, извадете я от устройството и я изхвърлете на подходящо място. Следвайте местните разпоредби относно изхвърлянето на батерии.
 13. Използвайте батериите само с продукти, специално предназначени за тях от Макита. Инсталирането на батериите в несъответстващи за тях уреди може да доведе до пожар, прегряване, експлозия или изтичане на електролитна течност.
 14. Ако устройството не се използва за дълго време, батерията трябва да бъде извадена от него.
 15. По време на и след употреба батерията може да се нагорещи, което да причини различна степен изгаряния.

ЗАПАЗЕТЕ ТОВА УПЪТВАНЕ

ТОЧНИ ПРАВИЛА ЗА БЕЗОПАСНОСТ ЗА АКУМУЛАТОРНАТА БАТЕРИЯ

1. Преди употреба на акумулаторната батерия, прочетете всички инструкции и знаци по (1) зарядното, (2) акумулатора, and (3) уреда който

16. Не докосвайте терминалите на устройството веднага след употреба, защото те могат да се нагорещят до степен да предизвикат изгаряния.
17. Не позволявайте на клечки, прах или пръст да залепват за терминалите, също продупчване или надраскване на батериите. Това може да причини лошо функциониране или повреда на батерията и устройството.
18. Освен ако устройството не посочва, че може да се използва в близост до кабели с високо напрежение, недейте да използвате батерията близо до кабели с високо напрежение. Това може да причини лошо функциониране или повреда на батерията и устройството.
19. Пазете батерията далеч от досега на деца.

⚠ ВНИМАНИЕ:

- **Опасност от експлозия, ако батерията е сменена неправилно.**
- **Заменяйте батерията само със същата, или еквивалентен тип батерия.**
- **Използвайте само оригинални батерии Макита. Използването на неоригинални батерии Макита или батерии, които са били изменени, може да доведе до взривяване на**

акумулатора, и да причини пожар, телесни и материални повреди. Това също така ще анулира гаранцията от Макита за уреда Макита и зарядното устройство.

Съвети за поддържане на максимално дълъг живот на батерията

1. Сменяйте батерията преди да е напълно разредена. Винаги прекъсвайте работа и сменяйте батерията, когато забележите по-ниско подаване на енергия.
2. Никога не зареждайте вече заредена акумулаторна батерия. Презареждането скъсява живота на батерията.
3. Зареждайте батерията в помещения с температура между 10°C - 40°C (50°F - 104°F). Оставете загряла акумулаторна батерия да се охлади преди да я заредите отново.
4. Извадете батерията от устройството или от зарядното, когато не я ползвате.
5. Заредете акумулаторната батерия, ако няма да я използвате за дълъг период от време (повече от шест месеца).

РАБОТНО ВРЕМЕ

* Подходящите батерии за радиото са изброени в следващата таблица.

* Следната таблица показва времето за употреба при едно зареждане.

Капацитет на батерията	Волтаж на батерията		При сила на звука = 50mW + 50mW Мерна единица: Час (Приблизително)
	14.4V	18V	
1.5Ah	BL1415G		10.0
	BL1415N		8.5
		BL1815G	10.0
		BL1815N	9.0
2.0Ah	BL1420G		11.0
		BL1820G BL1820B	12.0
3.0Ah	BL1430B		14.0
		BL1830B	17.0
4.0Ah	BL1440		23.0
		BL1840B	24.0
5.0Ah		BL1850B	31.0
6.0Ah	BL1460B		30.0
		BL1860B	37.0

⚠ ВНИМАНИЕ:

Използвайте само батерии, посочени по-горе. Използването на друг тип батерии може да причини телесни повреди и/или пожар.

Забележка:

- Таблицата с времето е само за сведение. Реалното време на употреба може да варира според вида батерия, заряда, или условията на употреба.
- Някои от изброените по-горе батерии може да не са налични в зависимост от вашия регион на пребиваване.

ПОСТАВЯНЕ НА БАТЕРИИ И ЗАХРАНВАНЕ

Забележка:

Поставянето на резервни батерии в отделението за батерии предотвратява загубата на съхранените данни в паметта.

Поставяне на резервната батерия (Фиг. 2)

1. Издърпайте отделението за батерии, за да отворите мястото за батерии. Има място за основната батерия и място за резервна батерия.
2. Свалете капака на отделението за резервна батерия и поставете 2 свежи UM-3 (размер AA) батерии. Уверете се, че батериите са поставени с правилна полярност, както е показано в самото отделение. Поставете обратно капака на отделението.
3. След като сте поставили резервни батерии, поставете и основната батерия за захранване на радиото. Подходящите батерии за радиото са изброени в следващата таблица.

Следващата таблица показва времето за работа с едно зареждане.

Поставяне и изваждане на плъзгащата се батерия (Фиг. 3 & 4)

- Винаги изключвайте уреда преди да поставите или извадите батерията.
- Дръжте стабилно устройството и батерията когато поставяте или вадите батериите.
- За да поставите касетката с батерия, наложете езичето на батерията към вдлъбнатината на продукта, и следвайки я, плъзнете на място. Пъхнете напълно докато не щракне.
- Ако виждате червен индикатор на горната страна на бутона, значи батерията не е добре поставена. Пъхнете докрая, докато червеният индикатор изчезне. В противен случай батерията може да изпадне от радиото, причинявайки нараняване на вас или някой около вас.
- Не поставяйте батерията със сила. Ако не се плъзга лесно на място, значи не я поставяте правилно.
- За да извадите батерията от уреда, плъзнете бутона отпред на касетката, или натиснете бутоните от двете страни на касетката.

Затворете капачето на батерията до предишната му позиция.

Намалена мощност, изкривен звук, „насечен звук“ или когато на дисплея се появи знак за изтощена батерия,  са всичките признаци, че основната батерия трябва да се замени.



Забележка:

Батерията не може да бъде заредена чрез предоставения адаптер за променлив ток. Когато се появи знак за изтощена батерия  и индикацията “E” продължава да мига, значи е време да замените със резервните батерии.

Показва оставащия заряд на батерията (Фиг. 5)

- 1. Индикаторна лампа 2. Бутон за проверка
Само за касетки с батерии, чийто модел завършва с буквата „В“

Натиснете бутона за проверка на акумулатора за да се покаже оставащия заряд на батерията. Индикаторната лампичка може да свети за няколко секунди.

Индикатор или лампи			Оставащ заряд
 Светеща	 Изключена	 Мигаща	
			75% ~ 100%
			50% ~ 75%
			25% ~ 50%
			0% ~ 25%
			Заредете батерията
 			Батерията може да е повредена

015658

Забележка:

- В зависимост от условията на употреба и околната температура, показаното може да се различава от реалния заряд.
- Първият (най-ляв) индикатор ще мига когато защитата на батерията е в действие.

Инсталиране на сгъваемата антена (Фиг. 2 & 6)

Инсталирайте сгъваемата антена както е показано на фигурата.

Забележка:

В отделението за батерия има място, специално за съхранение на премахнатата антена.

Използване на приложения адаптор за AC захранване (Фиг. 7)

Отстранете гумения протектор и включете щепсела на адаптера в гнездото за постоянен ток в предната страна на радиото.

Включете адаптера в стандартен електрически контакт. Когато използвате адаптора, батерията се изключва автоматично.
AC адаптерът трябва да бъде изключен от мрежата, когато не е в употреба.

Забележка:

Когато радиото има някакви смущения в честотната лента на AM причинени от адаптора за захранване, преместете радиото на повече от 30см разстояние от адаптора.

Употреба

Настройка на часовника

1. Часовникът може да бъде настроен при включено или изключено радио.
2. Дисплеят ще покаже “:-: -” когато поставите резервните батерии.
3. Натиснете за по-дълго от 2 секунди бутона за настройка на часа C_{SET} , символът C_{SET} и числото на часа ще мигат, придружено с бипване.
4. Завъртете копчето за станции/силата на звука за да настроите желаните час.
5. Натиснете бутона C_{SET} за да потвърдите настройката, числото на минутите ще започне да мига.
6. Завъртете копчето за станции/силата на звука за да настроите желаните минути.
7. Натиснете отново копчето C_{SET} за да завършите настройката.

Употреба на радиото

Това радио разполага с три начина за избиране на станции – Сканиране, Ръчно настройване, и предварително запаметени станции.

Сканиране

1. Натиснете бутона за включване за да включите радиото.
2. Изберете необходимия обхват на вълната, като натиснете бутона Band. Уверете се, че гумената сгъваема антена е добре поставена за най-добро FM приемане. За AM (MW) обхват, завъртете радиото, за да получите най-добрия сигнал. Избягвайте да използвате радиото до компютърни екрани и друго оборудване, което би причинило смущения.
3. Натиснете и отпуснете бутона Сканиране (продължително натискане на бутона Сканиране за повече от 2 секунди ще активира настройката на времето), символът за Сканиране ще мига на LCD дисплея и радиото ще търси и ще пира автоматично, когато намери радиостанция. Натиснете отново бутона Сканиране, за да

слушате намерената станция.

Забележка:

Стерео символ ще се появи на дисплея, ако намерената станция е стерео.

Забележка:

Радиото ще продължи да търси за следващи станции, ако не натиснете бутона Санирание, когато е намерило станция.

4. Завъртете копчето за станции/силата на звука за да настроите желаната сила на звука. Промяната ще бъде показана на LCD дисплея.

Забележка:

Докато използвате копчето за настройка на силата на звука, можете да го натиснете и така ще превключите на настройка на станции.

5. За да изключите радиото натиснете бутона за включване/изключване. Дисплеят ще покаже OFF.

Ръчно настройване

1. Натиснете бутона за включване за да включите радиото.
2. Изберете необходимия обхват на вълната, като натиснете бутона Band. Оправете антената, както указано по-горе.
3. Единично завъртане на копчето за станции/силата на звука ще смени честотата по следващия начин:
FM: 0.05MHz AM: 9kHz

Забележка:

Докато използвате копчето за настройка на силата на звука, можете да го натиснете и така ще превключите на настройка на станции.

4. Завъртайте копчето за станции/силата на звука докато достигнете необходимата честота на дисплея.
5. Завъртете копчето за станции/силата на звука за да настроите желаната сила на звука.
6. За да изключите радиото натиснете бутона за включване/изключване. Дисплеят ще покаже OFF.

Запамятване на станции

Разполагате с 5 места за запаметени станции във всеки обхват.

1. Натиснете бутона за включване за да включите радиото.
2. Отидете на желаната станция по един от изброените по-горе начини.
3. Натиснете и задръжте бутона на мястото за запамятване, докато не чуете бипване. Номера на запаметената станция ще се появи на дисплея и станцията ще бъде запаметена на този бутон.
4. Повторете стъпките за останалите запамятвания.
5. Станции, които са били запаметени, могат да бъдат презаписани от нови станции по описания по-горе начин.

Пускане на запаметени станции

1. Натиснете бутона за включване за да включите радиото.
2. Изберете необходимия обхват.
3. Натиснете за кратко желания бутон за предварително зададени станции, номера и нейната честота ще се появят на дисплея.

Настройка на радио будилник

Когато е настроен радио будилник, радиото ще се включи и ще пусне избраната радиостанция в избраното време за будилник. Радио будилникът ще продължи един час, освен ако не бъде изключен чрез натискане на бутона за включване. Натискането на бутона за включване, докато будилникът е активиран, ще отмени будилника за 24 часа.





Забележка:

Когато батериите на радиото са изтощени, будилника няма да може да бъде активиран.

а. Настройка на час за радио будилник:

1. Будилникът може да бъде настроен при включено или изключено радио.
2. Натиснете и отпуснете бутона за радио будилник , символът ще започне да мига.
3. Докато символът мига, натиснете бутона C_{SET} за по-дълго от 2 секунди, ще чуете бипване.
4. Числото на часа ще мига на дисплея, завъртете копчето за станции/силата на звука за да изберете часа, и натиснете бутона C_{SET} за да потвърдите избора.
5. Последвайте същите стъпки за да настроите минутите. Натиснете бутона C_{SET} за да потвърдите избора.

б. Настройване на станция за радио будилник:

1. Докато символът за радио будилник мига при настройването, натиснете бутона Band за да активирате радиото и за да изберете желаната станция при събуждане, чрез ръчно сканиране или извикване на предварително зададена станция. Натиснете бутона , за да завършите настройката на радио будилник. Дисплеят ще покаже .
2. Когато сте завършили настройването, натиснете и задръжте бутона за радио будилник  за по-дълго от 2 секунди, придружено с бипване, за да активирате или отмените будилника. Дисплеят ще покаже  когато има активиран будилник.

Забележка:



Ако не сте избрали нова радио станция, ще бъде използвана последно зададената станция.

Задаване на HWS (Humane Wake System) зумер будилник

Звук с бипване ще бъде активиран, когато изберете HWS зумер будилник.

Бипването на будилника ще става все по-кратко на всеки 15 секунди, последвано от минута тишина, преди да се повтори този цикъл.

HWS зумер будилника ще звучи за един час, ако не го изключите с копчето за включване. Натискането на бутона за включване, докато будилникът е активиран, ще отмени будилника за 24 часа.

1. HWS зумер будилника може да бъде настроен при включено или изключено радио.
2. Натиснете и отпуснете бутона за HWS зумер будилник, символът , ще започне да мига.
3. Докато символът мига при настройването, натиснете за по-дълго от 2 секунди бутона C_{SET} , придружено с бипване, и числото на часа ще започне да мига на дисплея.
4. Завъртете копчето за станции/силата на звука за да изберете часа, и натиснете бутона C_{SET} отново за да потвърдите избора. Числата на минутите ще започнат да мигат.
5. Завъртете копчето за станции/силата на звука за да изберете минутите, и натиснете бутона C_{SET} за да потвърдите настройката на HWS зумер будилник.
6. Натиснете и задръжте бутона за HWS будилник  за по-дълго от 2 секунди, придружено с бипване за да активирате или отмените HWS будилника. Символът  ще се появи на дисплея при настроен HWS будилник.

Отлагане на будилник

1. Когато будилникът е активиран, натискането на който и да е бутон, с изключение на този за включване, ще активира функцията за отлагане на будилника. Радио будилникът или HWS зумер будилникът ще бъде отложен за интервал от 5 минути.
2. На дисплея ще се покажат символите за отложен будилник  и за будилник. Функцията за отлагане може да бъде използвана в продължението на часа, през който будилникът ще е активен.

Функция зададено „заспиване“

При зададено „заспиване“ радиото ще се изключи автоматично когато зададеното време настъпи.

1. Натиснете и задръжте за по-дълго от 2 секунди бутона за включване, придружено с бипване, на дисплея ще се превъртат опциите за зададено „заспиване“ в следния ред: 60-45-30-15-120-90-60. Отпуснете бутона за включване, когато достигнете

до желаното време. На дисплея ще се появи символът  и радиото ще пусне последната избрана станция.

2. За да отмените зададено „заспиване“, натиснете бутона за включване. Символът ще изчезне от дисплея и радиото ще се изключи.

Осветяване на дисплея

Натискането на който и да е бутон, или завъртането на копчето за станции/силата на звука ще активира подсветката на дисплея за около 15 секунди. Когато се сканира за станции или будилника се активира, дисплеят също ще бъде осветен.

Превключване от Stereo на Mono

Когато сигналът за стерео FM станция е слаб, може да подобрите приемането като превключите на Mono, натискайки бутона Mono за 2 секунди. Звукът няма повече да бъде стерео, и индикаторът за Stereo ще изчезне.

ВХОД ЗА AUX

В предната част на радиото се намира 3,5-мм вход, което дава възможност за подаване на звук сигнал за възпроизвеждане от външно аудио устройство, например MP3 или CD плейър.

1. Свържете външния аудио източник (напр. MP3 или CD плейър) към входа AUX IN.
2. Натиснете бутона за захранване, за да включите радиото.
3. Натиснете и отпуснете няколко пъти Band бутона докато „AU1“ не се покаже.
4. За по-добро качество на звука, е препоръчително първо да настроите силата на звука на устройството ви на повече от две трети, и след това при нужда да регулирате силата на звука от радиото.

Забележка:

Стандартните аксесоари не включват аудио кабел. AUX не може да се използва като източник за будилник.

ПОДДРЪЖКА

ВНИМАНИЕ:

- Никога не използвайте газолин, бензин, разреждател, алкохол или други подобни. Възможно е да се получи обезцветяване, деформация или пукнатини.

ТЕХНИЧЕСКИ ХАРАКТЕРИСТИКИ

Изисквания към захранването	
Адаптор за променлив ток	DC 12V 700mA, положителен централен щифт
Батерия	UM-3 (AA размер) x 2 за резерва Плъзгаща батерия: 14.4V - 18V
Честотно покритие	FM 87.50-108 MHz (0.05MHz/стъпка) AM (MW) 522-1,710 kHz (9kHz/стъпка)

Характеристики на веригите	
Високоговорител	3.5инча 8ohm
Изходяща мощност	14.4V: 2.2W x 2, 18V: 3.5W x 2
Входен терминал	3.5мм диаметър (AUX IN)
Антени	FM: сгъваема антена AM: антена пръчка
Размери (Дължина x Широчина x Височина)	280 x 163 x 302мм
Тегло	4.1кг (без батерия)

HRVATSKI (Izvorne upute)

KONTROLE (SL. 1)

1. Tajmer uključivanja i spavanja
2. Band i Mono gumb
3. Radio alarm postavljen
4. Zujalica postavljena
5. Pohranjene postaje
6. Ugađanje skeniranja i Postavljanje vremena
7. Regulator za ugađanje/kontrolu glasnoće
8. DC IN utičnica
9. Ulazni terminal (AUX IN)
10. Mekana savijena štapna antena
11. Pretinac za baterije (pokriva glavnu bateriju i rezervnu bateriju)
12. Ručka
13. Zvučnik
14. Poklopac pretinca za bateriju
15. Pretinac za glavnu bateriju (*1)
16. Odjeljak za glavnu bateriju (*2)
17. Pretinac za rezervnu bateriju

*1: Za baterije čiji se nazivi završavaju brojem, "B" ili "N".

*2: Za baterije čiji se nazivi završavaju s"G".

LCD ZASLON

- A. Radio alarm
- B. HWS zujalica
- C. Ugađanje skeniranja
- D. Band pokazatelj
- E. Pokazatelj niske razine baterije
- F. Pohranjene postaje
- G. Status spavanja i odgode
- H. Frekvencija
- I. Stereo simbol i glasnoća
- J. Sat
- K. Postavke vremena
- L. PM za sat

Simboli

Pokazuju simbole koji se koriste za opremu. Budite sigurni da ste razumjeli njihovo značenje prije uporabe.



Pročitajte upute za uporabu.



Samo za zemlje EU
Zbog prisutnosti opasnih komponenata u opremi, otpadna električna i elektronička oprema, akumulatori i baterije mogu imati negativan utjecaj na okoliš i ljudsko zdravlje.
Ne bacajte električne i elektroničke

uređaje ili baterije s kućanskim otpadom!
U skladu s Europskom direktivom o otpadnoj električnoj i elektroničkoj opremi, akumulatorima i baterijama te otpadnim akumulatorima i baterijama, kao i njihovoj prilagodbi nacionalnom zakonu, otpadnu električnu opremu, baterije i akumulatore treba zasebno skladištiti i dostaviti na zasebno sabirno mjesto za komunalni otpad, koji posluje u skladu s propisima o zaštiti okoliša. Označeno je simbolom prekržižene kante za smeće s kotačima postavljениm na opremu.

VAŽNE SIGURNOSNE UPUTE

UPOZORENJE:

Kada koristite električne alate, uvijek treba slijediti osnovne mjere opreza kako bi se smanjio rizik od požara, strujnog udara i tjelesnih ozljeda, uključujući sljedeće:

1. Pročitajte ove upute i upute za uporabu punjača pažljivo prije uporabe.
2. Čistite samo suhom krpom.
3. Ne blokirajte ventilacijski otvor. Ugradite u skladu s uputama proizvođača.
4. Nemojte postavljati u blizini izvora topline poput radijatora, grijalica, peći i ostalih uređaja (uključujući i pojačala) koja stvaraju toplinu.
5. Koristite samo one dodatke/pribor koje je naveo proizvođač.
6. Iskopčajte ovaj uređaj tijekom grmljavine ili ako ga ne upotrebljavate dulje vrijeme.
7. Baterijski radio s integriranim baterijama ili zasebnom baterijom mora se puniti samo s navedenim punjačem za bateriju. Punjač koji može biti prikladan za jednu vrstu baterije može stvoriti rizik od požara kada se koristi s drugom baterijom.
8. Koristite radio na baterije samo s posebno određenim baterijama. Uporaba drugih baterija može uzrokovati požar.
9. Kada baterija nije u uporabi, držite je podalje od metalnih objekata kao što su: spajalice, kovanice, ključevi, čavli, vijci, ili drugih malih metalnih predmeta koji mogu napraviti spoj između jednog kontakta do drugog. Kratki spoj između kontakata baterije može izazvati iskre, opekline ili požar.
10. Izbjegavajte dodir tijela s uzemljenim površinama kao što su cijevi, radijatori, šporeti i hladnjaci. Postoji povećana opasnost od električnog udara ako je vaše tijelo uzemljeno.
11. Pod destruktivnim uvjetima, tekućina može biti izbačena iz baterija; izbjegavajte kontakt. Ako slučajno dođe do kontakta, isperite vodom. Ako

- tekućina dođe u kontakt sa očima, potražite liječničku pomoć. Tekućina izbačena iz baterija može izazvati iritaciju ili opekline.
12. Nemojte koristiti baterije ili alat koji je oštećen ili modificiran. Oštećene ili modificirane baterije mogu pokazivati nepredvidivo ponašanje koje može prouzročiti požar, eksploziju ili opasnost od ozljeda.
 13. Nemojte izlagati bateriju ili alat pretjeranoj temperaturi. Izloženost vatri ili temperaturi iznad 130°C može izazvati eksploziju.
 14. Slijedite sve upute za punjenje i nemojte puniti bateriju ili alat izvan raspona temperature navedene u uputama. Pogrešno punjenje ili temperature izvan navedenog raspona mogu oštetiti bateriju i povećati opasnost od požara.

SAČUVAJTE OVE UPUTE

POSEBNA SIGURNOSNA PRAVILA ZA ULOŽAK BATERIJE

1. Prije uporabe uložka baterije, pročitajte sve upute i mjere opreza na (1) punjaču baterije, (2) bateriji, i (3) proizvodima koji koriste baterije.
2. Nemojte rastavljati uložak baterije.
3. Ako se vrijeme rada pretjerano skratilo, treba odmah prestati s radom. To može dovesti do rizika od pregrijavanja, mogućih opekline, pa čak i eksplozije.
4. Ako elektrolit dospije u oči, isperite ih čistom vodom i odmah potražite liječničku pomoć. To može rezultirati gubitkom vida.
5. Nemojte skraćivati uložak baterije:
 - (1) Nemojte dodirivati kontakte s bilo kakvim vodljivim materijalom.
 - (2) Ne pohranjujte uložak baterije u spremnik s drugim metalnim predmetima poput čavala, kovanica, itd.
 - (3) Ne izlažite uložak baterije vodi ili kiši. Kratki spoj baterije može uzrokovati veliki protok struje, pregrijavanje, moguće opekline, pa čak i razgradnju.
6. Nemojte pohranjivati alat i uložak baterije na mjestima gdje temperatura može dosegnuti ili premašiti 50°C (122°F).
7. Nemojte spaljivati uložak baterije, čak i ako je ozbiljno oštećen ili je potpuno istrošen. Uložak baterije može eksplodirati u vatri.
8. Nemojte prikucavati, rezati, drobiti, bacati, ispuštati baterijski spremnik ili udarati o tvrdi predmet. To može rezultirati požarom, prekomjernom toplinom ili eksplozijom.
9. Nemojte koristiti oštećenu bateriju.
10. Kako biste izbjegli rizik, prije upotrebe pročitajte priručnik o zamjeni baterije. Maksimalna struja

- pražnjenja baterije bi trebala biti veća ili jednaka 8A.
11. Sadržane litij-ionske baterije podliježu uvjetima o opasnim robama.
 12. Kad odlazete baterijski uložak, izvadite ga iz alata i odložite na sigurno mjesto. Slijedite lokalne propise koji se odnose na odlaganje baterije.
 13. Koristite baterije samo s proizvodima koje odredi Makita. Umetanje baterija u proizvode koji nisu sukladni može rezultirati požarom, prekomjernom toplinom, eksplozijom ili propuštanjem elektrolita.
 14. Ako se alat ne upotrebljava dulje vrijeme, baterija se mora ukloniti iz alata.
 15. Tijekom i nakon uporabe, spremnik baterije može generirati toplinu koja može uzrokovati opekline ili opekline niske temperature.
 16. Ne dodirujte terminal alata odmah nakon upotrebe jer se može dovoljno zagrijati da uzrokuje opekotine.
 17. Ne dopustite da se strugotina, prašina ili zemlja zaglave na terminalima, rupama i utorima baterijskog spremnika. To može rezultirati lošim performansama ili oštećenjem alata ili baterijskog spremnika.
 18. Osim ako alat ne podržava uporaba blizu visokonaponskih električnih vodova, ne koristite spremnik baterija u blizini visokonaponskih električnih vodova. To može dovesti do zastoja, kvara alata ili baterijskog spremnika.
 19. Držite bateriju podalje od djece.

⚠️ OPREZ:

- **Opasnost od eksplozije ako se baterija neispravno zamijeni.**
- **Zamijenite samo sa istim ili jednakim tipom.**
- **Koristite samo originalne baterije Makita. Korištenje neoriginalnih baterija Makita ili izmijenjenih baterija može dovesti do pregrijavanja baterije koja može prouzročiti požare, osobne ozljede i oštećenja. Također će poništiti Makita jamstvo za Makita alat i punjač.**

Savjeti za održavanje maksimalnog trajanja baterije

1. Puniti baterijski uložak prije nego se potpuno isprazni. Zaustavite rad alata i napunite baterijski uložak kada primijetite umanjeni rad alata.
2. Nikad nemojte ponovno puniti potpuno napunjeni baterijski uložak. Prekomjerno punjenje može skratiti vijek trajanja baterije.
3. Puniti baterijski uložak na sobnoj temperaturi od 10°C - 40°C (50°F - 104°F). Pustite da se baterijski uložak ohladi prije punjenja.
4. Kada ne koristite spremnik za bateriju, uklonite ga sa alata ili punjača.
5. Puniti baterijski uložak, ako ga ne koristite dulje vrijeme (više od šest mjeseci).

RADNO VRIJEME

* Odgovarajuće baterije za ovaj radio navedene su u sljedećoj tablici.

* Sljedećatablicapokazujevrijemeradanajednompunjenju.

Kapacitet baterije	Napon akumulatora		KOD IZLAZA ZVUČNIKA = 50mW + 50mW Jedinica: Sat (približno)
	14.4V	18V	
1.5Ah	BL1415G		10.0
	BL1415N		8.5
		BL1815G	10.0
		BL1815N	9.0
2.0Ah	BL1420G		11.0
		BL1820G BL1820B	12.0
3.0Ah	BL1430B		14.0
		BL1830B	17.0
4.0Ah	BL1440		23.0
		BL1840B	24.0
5.0Ah		BL1850B	31.0
6.0Ah	BL1460B		30.0
		BL1860B	37.0

⚠ UPOZORENJE:

Koristite samo gore navedene baterije. Korištenje svih drugih baterija može uzrokovati ozljede i/ili požar.

Opaska:

- Tablica koja se odnosi na vrijeme rada baterije je samo za referencu. Stvarno vrijeme rada može se razlikovati od vrste baterije, stanja napunjenosti ili okoline uporabe.
- Neki ulošci za baterije navedeni iznad možda neće biti dostupni, ovisno o regiji u kojoj prebivate.

INSTALACIJA I NAPAJSANJE

Opaska:

Čuvanje rezervnih baterija unutar odjeljka sprječava gubitak pohranjenih podataka u unaprijed postavljenim memorijama.

Instaliranje rezervne baterije (sl. 2)

1. Izvucite bravicu odjeljka za bateriju kako biste oslobodili odjeljak za bateriju. Postoje glavni odjeljak za bateriju i odjeljak za rezervnu bateriju.
2. Uklonite poklopac odjeljka za rezervnu bateriju i umetnite 2 nova UM-3 (veličine AA). Provjerite jesu li baterije ispravnog polariteta kao što je prikazano unutar odjeljka. Vratite poklopac baterije.
3. Nakon umetanja rezervnih baterija umetnite glavnu bateriju za napajanje radija. Odgovarajuće baterije za ovaj radio navedene su u sljedećoj tablici.

Sljedeće tablice označavaju vrijeme rada s jednim punjenjem.

Instaliranje ili uklanjanje klizećeg baterijskog uloška (sl. 3 & 4)

- Uvijek isključite alat prije postavljanja ili uklanjanja baterijskog uloška.
 - Čvrsto držite alat i spremnik baterije kad instalirate ili odstranjujete spremnik za baterije.
 - Da biste instalirali baterijski uložak, poravnajte jezičak na baterijskom ulošku s otvorom na kućištu i kliznite ga na mjesto. Umetnite ga sve dok ne sjedne na mjesto i čujete klik.
 - Ako na gornjoj strani gumba vidite crveni indikator, to znači da nije potpuno zatvoren. Umetnite ga do kraja dok crveni indikator ne bude vidljiv. Ako ne, može slučajno pasti s radija i uzrokovati ozljede vama ili nekome oko vas.
 - Ne koristite silu pri umetanju baterijskog uloška. Ako uložak ne ukliza lako, to znači da nije ispravno umetnut.
 - Da biste uklonili baterijski uložak, povucite ga iz alata pomicanjem gumba na prednjoj strani uloška ili pritiskanjem gumba s obje strane uloška.
- Vratite poklopac pretinca baterije u izvorni položaj.

Smanjena snaga, deformacija i "zvuk mucanja" ili znak niske razine baterije koji  se pojavljuju na zaslonu, znakovi su da se glavna baterija treba zamijeniti.









Opaska:

Baterija se ne može napuniti isporučenim AC adapterom. Kad se pojavi znak niske razine baterije  i kad lampica "E" treperi, vrijeme je za zamjenu rezervnih baterija.

Pokazivanje preostalog kapaciteta baterije (sl. 5)

➤ **1.Indikatorskasalampica 2.Gumbprovjere**
Samo za baterijske uloške s oznakom „B“ na kraju broja modela

Pritisnite gumb provjere na baterijskom ulošku da bi vidjeli preostali kapacitet baterije. Indikator svjetla će svijetliti nekoliko sekundi.

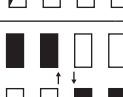
Indikatorska lampica			Preostali kapacitet
			
Osvijetljen	Isključeno	Treperenje	
			75% to 100%
			50% to 75%
			25% to 50%
			0% to 25%
			Napunite bateriju
			Baterija može imati kvar

015658

OPASKA:

- Ovisno o uvjetima uporabe i temperaturi okoline, oznaka se može malo razlikovati od stvarnog kapaciteta.
- Prvo (krajnje lijevo) indikatorsko svjetlo će trepnuti kad sustav za zaštitu baterija radi.

Ugradnja mekane savijene štapne antene (sl. 2 & 6)

Ugradite mekanu savijenu štapnu antenu kako je prikazano na slici.

Opaska:

Tu je klik u pretincu baterije dizajniran za vraćanje uklonjene antene.

Korištenje isporučenog AC adapter (sl. 7)

Uklonite gumenu zaštitu i umetnite utikač adaptera u DC

utičnicu s prednje strane radija.

Uključite adapter u standardnu mrežnu utičnicu. Kad god se koristi adapter, baterija se automatski isključuje. AC adapter treba odvojiti od glavnog napajanja kad se ne koristi.

Opaska:

Ako vaš radio ima bilo kakve smetnje u AM pojasu uzrokovane od strane svog adaptera, udaljite ga od AC adaptera više od 30cm.

OPERACIJA

Podešavanje sata

1. Sat se može podesiti bilo kad je radio uključen ili isključen.
2. Na zaslonu će se prikazati "-: -" kad se umetnu rezervne baterije.
3. Dugo pritisnite gumb za podešavanje vremena C_{SET} dulje od 2 sekunde, na zaslonu će treptati simbol za podešavanje vremena C_{SET} a također i znamenka sata, nakon čega slijedi zvučni signal.
4. Zakrenite regulator za ugađanje/kontrolu glasnoće za postavljanje željenog sata.
5. Pritisnite gumb C_{SET} za potvrdu postavke sata, brojka minuta početak će treptati.
6. Zakrenite regulator za ugađanje/kontrolu glasnoće za postavljanje potrebnog minuta.
7. Ponovno pritisnite gumb C_{SET} za dovršetak podešavanja sata.

Rukovanje radiom

Radio opremljen je s tri metode ugađanja – ugađanje skeniranja, ručno ugađanje i opoziv memorijskih postavki.

Ugađanje skeniranja

1. Pritisnite gumb napajanja za uključivanje radija.
2. Odaberite traženi valni opseg pritiskom na gumb Band. Provjerite je li gumena savijena štapna antena dobro postavljena za najbolji FM prijem. Za AM (MW) opseg zakrenite radio da biste dobili najbolji signal. Pokušajte izbjegavati rad s radiom u blizini zaslona računala i druge opreme koja uzrokuje smetnje na radiju.
3. Pritisnite i otpustite gumb Skeniranje (dugim pritiskom gumba Skeniranje više od 2 sekunde aktivirat će se podešavanje vremena), na LCD zaslonu će treptati simbol skeniranja i radio će pretraživati i automatski se zaustaviti kad pronađe radio postaju. Ponovno pritisnite gumb Skeniranje da biste sačuvali pronađenu postaju.

Opaska:

Na zaslonu će se pojaviti stereo simbol ako je pronađena postaja stereo postaja.

Opaska:

Radio će nastaviti pretraživati sljedeće dostupne postaje ako ponovo ne pritisnete gumb Skeniranje kad pronađe radio postaju.

4. Zakrenite regulator za ugađanje/kontrolu glasnoće da biste postigli željenu razinu zvuka. Na LCD zaslonu prikazat će se promjene razine zvuka.

Opaska:

Tijekom upravljanja kontrolom glasnoće možete pritisnuti regulator za ugađanje/podešavanje glasnoće za promjenu regulacije glasnoće u status kontrole ugađanja.

5. Za isključivanje radia, pritisnite gumb za uključivanje. Na zaslonu će se prikazati OFF.

Ručno ugađanje

1. Pritisnite gumb za uključivanje da biste uključili radio.
2. Odaberite traženi valni opseg pritiskom na gumb Band. Podesite antenu kako je opisano iznad.
3. Jedno okretanje regulatora za ugađanje/kontrolu glasnoće promijenit će frekvenciju za: FM: 0.05MHz a za AM: 9kHz

Opaska:

Ako je radio u statusu kontrole glasnoće, pritisnite na ugađanje/kontrolu glasnoće da biste ušli u status ugađanja.

4. Nastavite okretati regulator za ugađanje/kontrolu glasnoće sve dok se na zaslonu ne prikaže željena frekvencija.
5. Okrećite regulator za ugađanje/kontrolu glasnoće da biste postigli željenu razinu zvuka.
6. Za isključivanje radia, pritisnite gumb za uključivanje. Na zaslonu će se prikazati OFF.

Pohranjivanje postaja u memorije

Za svaki valni opseg postoji 5 memorijskih mjesta.

1. Pritisnite gumb za uključivanje da biste uključili radio.
2. Ugodite na željenu postaju pomoću jedne od prethodno opisanih metoda.
3. Pritisnite i držite željenu memoriju dok se ne oglasi zvučni signal. Broj memorije pojavit će se na zaslonu, a postaja će biti pohranjena pod odabranim memorijskim gumbom.
4. Ponovite ovaj postupak za preostale memorije.
5. Postaje pohranjene u memorijama mogu se prebrisati sljedeći gore navedene postupke.

Pozoivanje postaja iz memorija

1. Pritisnite gumb za uključivanje da biste uključili radio.
2. Odaberite željeni valni opseg.
3. Pritisnite željeni memorijski gumb, na zaslonu će se pojaviti broj i frekvencija postaje.

Postavljanje radio alarma

Kad je odabran radio alarm, radio će se uključiti i reproducirati odabranu radio postaju u odabrano vrijeme alarma. Radio alarm će ostati uključen tijekom jednog sata ako se ne isključi pritiskom na tipku za uključivanje. Pritiskom na tipku za uključivanje dok je alarm aktiviran, otkazat će se alarm za 24 sata.

Opaska:

Kad je radio u stanju niske razine baterije, radio alarm se ne može aktivirati.

a. Postavljanje vremena radio alarma:

1. Radio alarm se može postaviti bilo kad je radio uključen ili isključen.
2. Pritisnite i otpustite gumb radio alarma (🔔-🔊), simbol radio alarma će treptati.
3. Tijekom treptanja simbola radio alarma, pritisnite gumb C_{SET} dulje od 2 sekunde nakon čega slijedi zvučni signal.
4. Prikaz sata će treptati, zakrenite regulator za ugađanje/kontrolu glasnoće za odabir sata, a zatim ponovno pritisnite gumb C_{SET} za potvrdu postavke sata.
5. Slijedite iste postupke kao za podešavanje sata da biste postavili potrebnu minutu. Pritisnite gumb C_{SET} za dovršetak podešavanja vremena alarma.

b. Postavljanje postaje radio alarma:

1. Tijekom postavljanja radio alarma vrijeme i simbol radio alarma trepere, pritisnite gumb Band da biste aktivirali radio kako biste ručnim podešavanjem odabrali željeni opseg buđenja i postaju te pozvali memorirane postaje. Pritisnite gumb (🔔-🔊) za dovršetak postavki radio alarma. Na zaslonu će se prikazati (🔔-🔊).
2. Kad su postavljeni vrijeme i postaja radio alarma iznad, pritisnite i držite gumb radio alarma (🔔-🔊) 2 sekunde, nakon čega slijedi zvučni signal za uključivanje ili isključivanje alarma. Na zaslonu će se prikazati (🔔-🔊) kad je radio alarm postavljen.

Opaska:









Ako nije odabrana nova postaja radio alarma, odabrat će posljednja postaja alarma.

Postavljanje alarma zujalice HWS (Humane Wake System)

Pri odabiru alarma zujalice HWS aktivirat će se zvučni signal.

Zvučni signal alarma postat će kraći svakih 15 sekundi tijekom jedne minute, nakon čega slijedi minuta tišine prije ponavljanja ciklusa.

Alarm HWS bit će uključen jedan sat dok se ne isključi pritiskom na tipku za uključivanje. Pritisnite gumb za uključivanje dok je alarm aktiviran, alarm će se otkazati za 24 sata.

1. Alarm zujalica HWS može se postaviti bilo da je radio uključen ili isključen.
2. Pritisnite i otpustite gumb alarma zujalice HWS -, simbol će treptati.
3. Tijekom treperenja simbola, dugim pritiskanjem gumba  dulje od 2 sekunde oglasit će se zvučni signal i zaslon s brojkom sata će treptati.
4. Zakrenite regulator za ugađanje/kontrolu glasnoće za odabir potrebnog sata alarma, a zatim ponovno pritisnite gumb za podešavanje vremena.  Tada će treptati brojka za minute.
5. Okrenite regulator za ugađanje/kontrolu glasnoće za odabir željene minute alarma, ponovno pritisnite gumb za podešavanje vremena  da biste dovršili postavku alarma zujalice HWS.
6. Pritisnite i držite pritisnut gumb alarma zujalice - dulje od 2 sekunde, nakon čega slijedi zvučni signal za uključivanje ili isključivanje alarma zujalice HWS. Na zaslonu će se prikazati - kad se postavi alarm zujalica.

Funkcija odgode

1. Dok je alarm aktiviran, pritiskom bilo kojeg gumba osim gumba za uključivanje aktivirat će se funkcija odgode. Alarm radija ili HWS zujalica oglasit će se u intervalu od 5 minuta.
2. Na zaslonu će treptati simbol za odgodu  i simbol alarma. Funkcija odgode može se ponavljati tijekom jednog sata dok su alarmi aktivni.

Funkcija spavanja

Tajmer spavanja automatski će isključiti radio nakon isteka unaprijed određenog vremena.

1. Pritisnite i držite pritisnut gumb za uključivanje dulje od 2 sekunde, nakon čega slijedi zvučni signal, zaslon će se pomicati kroz dostupna vremena spavanja po redoslijedu 60-45-30-15-120-90-60. Otpustite gumb za uključivanje kad se na zaslonu pojavi željeno vrijeme spavanja. Na zaslonu će se pojaviti simbol  a radio će reproducirati posljednju odabranu postaju.
2. Za otkazivanje funkcije spavanja, pritisnite gumb za uključivanje. Simbol će nestati, a radio će se isključiti.

Osvjetljenje zaslona

Pritisak na bilo koji gumb ili okretanje regulatora za ugađanje/kontrolu glasnoće osvjetlit će LCD zaslon na otprilike 15 sekundi.

Skeniranje postaja i aktiviranje alarma, također će automatski osvjetliti zaslon.

Promjena sa Stereo na Mono

Kad je prijem stereo FM postaje slab, možete ga poboljšati pritiskom gumba Mono na 2 sekunde.

Zvuk više nije u stereo načinu i stereo pokazatelj nestaje.

POMOĆNA ULAZNA UTIČNICA

3,5mm ulazna utičnica nalazi se na prednjoj strani radija kako bi se omogućio ulaz audio signala u uređaj iz vanjskog audio uređaja kao što je MP3 ili CD player.

1. Spojite vanjski izvor zvuka (npr. MP3 ili CD player) na AUX IN priključnicu.
2. Pritisnite gumb napajanje (Power) za uključivanje radija.
3. Nekoliko puta pritisnite i otpustite gumb Band dok se ne prikaže "AU1".
4. Da biste postigli bolju kvalitetu zvuka, preporučujemo da postavite glasnoću na više od dvije trećine razine zvučnog uređaja, a zatim prilagodite glasnoću na radiju prema potrebi.

Opaska:

Audio kabel nije uključen kao standardni pribor. AUX se ne može aktivirati kao izvor alarma.

ODRŽAVANJE

⚠ OPREZ:

- Nikada nemojte koristiti benzin, benzen, razrjeđivač, alkohol ili slično. To može rezultirati promjenama boje, deformacijama ili pukotinama.

SPECIFIKACIJE

Potrebna snaga	
AC adapter	DC 12V 700mA, centralni pin pozitivan
Baterija	UM-3 (AA veličina) x 2 za podršku Punjava baterija: 14.4V - 18V
Obuhvaćeni opseg frekvencije	FM 87.50-108 MHz (0.05MHz/step) AM (MW) 522-1,710 kHz (9kHz/step)

Karakteristike	
Zvučnik	3.5inča 8ohm
Izlazna snaga	14.4V: 2.2W x 2, 18V: 3.5W x 2
Input terminal	3.5mm dia. (AUX IN)
Antenski sistem	FM: mekana savijena štapna antena AM: bar antena
Dimenzije (D x Š x V)	280 x 163 x 302mm
Masa	4.1Kg (bez baterije)

МАКЕДОНСКИ (Оригинални упатства)



Прочитајте го упатството за работа.



Само за земји на ЕУ
Поради присуство на опасни компоненти во опремата, фрлањето на електрична и електронска опрема, акумулатори и батерии може да има негативно влијание врз животната средина и човековото здравје. Не фрлајте електрични и електронски уреди или батерии со отпад од домаќинство!

Во согласност со Европската директива за фрлање електрична и електронска опрема и за акумулатори и батерии и фрлање акумулатори и батерии, како и нивно прилагодување на националните закони, отпадната електрична опрема, батерии и акумулатори треба одделно да се складираат и да се однесат на издвоена точка за собирање за општински отпад, која функционира во согласност со прописите за заштита на животната средина. Ова е наведено со симболот пречкртана канта за отпадоци со тркалца поставен на опремата.

КОНТРОЛИ (СЛ. 1)

1. Тајмер за вклучување/исклучување и спиење
2. Копче Опсег и Моно
3. Поставување радио аларм
4. Поставување аларм со зуење
5. Меморирани станици
6. Пребарување со скенирање и поставување време
7. Контролно копче за пребарување/јачина на звук
8. DC IN приклучок
9. Терминал за влез (AUX IN)
10. Мека свитлива стапчеста антена
11. Дел за батерија (ги покрива главното пакување со батерија и резервните батерии)
12. Рачка
13. Звучник
14. Брава на дел за батерија
15. Дел за главна батерија (*1)
16. Дел за главна батерија (*2)
17. Дел за резервна батерија

*1: За батериите чии имиња завршуваат со број, „B“ или „N“.

*2: За батериите чии имиња завршуваат со „G“.

ЛЦД ДИСПЛЕЈ

- A. Радио аларм
- B. HWS Аларм со зуење
- V. Пребарување со скенирање
- Г. Индикатор за опсег
- Д. Индикатор за слаба батерија
- Г. Меморирани станици
- E. Статус на спиење и одложување
- Ж. Фреквенција
- З. Симбол за стерео и јачина на звук
- S. Часовник
- I. Поставување време
- J. PM за часовник

Симболи

Следното ќе ги прикаже симболите што се користат за опремата. Осигурете се дека сте го разбрале нивното значење пред употребата.

ВАЖНИ УПАТСТВА ЗА БЕЗБЕДНОСТ

ПРЕДУПРЕДУВАЊЕ:

Кога користите електрични уреди, секогаш треба да се следат основните предупредувања за безбедност за да се намали ризикот од пожар, струен удар и лична повреда, вклучувајќи го следното:

1. Прочитајте го ова упатство за употреба и упатството за употреба на полначот внимателно пред употребата.
2. Чистете само со сува крпа.
3. Не блокирајте ниеден отвор за вентилација. Инсталирајте во согласност со упатствата на производителот.
4. Не инсталирајте го во близина на какви било извори на топлина како што се радијатори, уреди за централно греење, печки, или други апарати (вклучувајќи засилувачи) што создаваат топлина.
5. Користете само додатоци/приборпосочени од производителот.
6. Извадете го од приклучок апаратот при бури со молњи или кога не се користи долги временски периоди.

7. Радио што работи на батерии со вклучени батерии или издвоено батериско пакување мора да се полни само со посочениот полнач за батеријата. Полнач што може да биде соодветен за еден тип батерија може да предизвика ризик од пожар кога се користи со друга батерија.
 8. Користете радио што работи на батерии само со конкретно одредените батерии. Користење на поинакви батерии може да предизвика ризик од пожар.
 9. Кога батеријата не се користи, чувајте ја настрана од други метални предмети како што се: спојувалки за хартија, парички, клучеви, шајки, шrafoви, или други мали метални предмети што може да предизвикаат поврзување на едниот пол на батеријата со другиот. Предизвикувањето на краток спој на двата пола на батеријата може да предизвикаат искрење, изгореници или пожар.
 10. Избегнувајте телесен контакт со заземјени површини како цевки, радијатори, електрични шпорети и фрижидери. Постои зголемен ризик од струен удар ако вашето тело е заземјено.
 11. Под насилни услови, може да дојде до истекување на течност од батеријата; избегнувајте контакт. Ако несакано дојде до контакт, исплакнете со вода. Ако течноста дојде во контакт со очите, дополнително побарајте медицинска помош. Течноста што истекла од батеријата може да предизвика иритација или изгореници.
 12. Не користете батерија или алат што се оштетени или модификувани. Оштетени или модификувани батерии може да предизвикаат непредвидливо однесување што може да доведе до пожар, експлозија или ризик од повреда.
 13. Не изложувајте ја батеријата или алатот на оган или на исклучително висока температура. Изложувањето на оган или температури над 130°C може да предизвика експлозија.
 14. Следете ги сите упатства за полнење и не полнете ја батеријата или алатот надвор од температурниот опсег наведен во упатствата. Несоодветното полнење или на температури надвор од наведениот опсег може да ја оштети батеријата и да го зголеми ризикот од пожар.
- ги сите упатства и ознаки за внимателност на (1) полначот за батерија, (2) батеријата и (3) производот што ја користи батеријата.
 2. Не расклопувајте ја батеријата.
 3. Ако времето на работење стане значително пократко, веднаш престанете со работење. Тоа може да доведе до ризик од прегревање, можни изгореници па дури и експлозија.
 4. Ако ви навлезе електролит во очите, исплакнете ги со чиста вода и веднаш побарајте медицинска помош. Тоа може да доведе до загуба на вашиот вид.
 5. Не предизвикувајте краток спој на батеријата:
 - (1) Не допирајте ги половите со каков било материјал што е проводник.
 - (2) Избегнувајте чување на батеријата во сад со други метални предмети како шајки, парички и сл.
 - (3) Не изложувајте ја батеријата на вода или дожд. Краткиот спој на батеријата може да предизвика голем проток на струја, прегревање, можни изгореници па дури и распаѓање.
 6. Не складирајте го алатот и батеријата на места каде што температурата може да достигне или надмине 50°C (122°F).
 7. Не палете ја батеријата дури и ако е сериозно оштетена или е потполно истрошена. Батеријата може да експлодира во оган.
 8. Не ковете ја, не сечете ја, не кршете ја, не фрлајте ја, нека не ви паѓа батеријата, и не удирајте ја од цврст предмет батеријата. Таквото однесување може да предизвика пожар, прекумерна топлина или експлозија.
 9. Не употребувајте оштетена батерија.
 10. За да се избегне ризикот, треба да се прочита упатството за замена на батеријата пред употребата. Исто така максималната струја на празнење на батеријата треба да биде поголема од или еднаква на 8A.
 11. Литиум јонските батерии што се користат се подложни на барањата на легислативата за опасни стоки.
 12. Кога ја фрлате батеријата, извадете ја од алатот и фрлете ја на безбедно место. Следете ги вашите локални прописи во врска со фрлањето на батеријата во отпад.
 13. Користете ги батериите само со производителите посочени од Makita. Инсталирањето на батериите на несоодветни производи може да предизвика пожар, прекумерна топлина, експлозија или истекување на електролити.
 14. Ако алатот не се употребува долго време, батеријата мора да се отстрани од алатот.

ЗАЧУВАЈТЕ ГИ ОВИЕ УПАТСТВА

КОНКРЕТНИ ПРАВИЛА ЗА БЕЗБЕДНОСТ НА БАТЕРИЈАТА

1. Пред да ја користите батеријата, прочитајте

15. Во текот на и по употребата, батеријата може да се загрее што може да предизвика изгореници или изгореници од ниска температура.
16. Не допирајте го терминалот на алатот веднаш по употребата бидејќи може да се загрее доволно за да предизвика изгореници.
17. Не дозволувајте остатоци, прав или земја да заглават во терминалите, отворите и каналите на батеријата. Тоа може да доведе до слабо работење или расипување на алатот или на батеријата.
18. Освен ако алатот не поддржува употреба во близина на електрични далеководи под висок напон, не употребувајте ја батеријата во близина на електрични далеководи под висок напон. Тоа може да доведе до неправилно работење или расипување на алатот или батеријата.
19. Чувајте ја батеријата подалеку од деца.

⚠ ВНИМАНИЕ:

- Опасност од експлозија ако батеријата е неправилно заменета.
- Менувајте само со ист или еквивалентен тип.
- Користете само оригинални батерии Makita.

Користењето на неоригинални батерии Makita, или батерии што се изменети може да доведе до експлозија на батеријата предизвикувајќи пожар, лична повреда и штета. Тоа исто така ќе ја поништи гаранцијата на Makita за алатот и полначот Makita.

Совети за одржување на максимален век на траење на батеријата

1. Сменете ја батеријата пред потполно да се испразни. Секогаш запирајте со работа со алатот и сменете ја батеријата кога ќе забележите помала моќност на алатот.
2. Никогаш не полнете целосно наполнета батерија. Прекумерното полнење го скратува работниот век на батеријата.
3. Полнете ја батеријата на собна температура на 10°C - 40°C (50°F - 104°F). Дозволете жешката батерија да се олади пред да ја полните.
4. Кога не ја употребувате батеријата, извадете ја од алатот или полначот.
5. Наполнете ја батеријата ако не ја користите долг период (повеќе од шест месеци).

ВРЕМЕ НА РАБОТЕЊЕ

* Соодветната батерија за ова радио е наведена во следнава табела.

* Следнава табела го покажува времето на работење со едно полнење.

Капацитет на батерија	Напон на батерија		ИЗЛЕЗ ЗА АТ ЗВУЧНИК = 50mW + 50mW Единица: Час (Приближно)
	14.4V	18V	
1.5Ah	BL1415G		10.0
	BL1415N		8.5
		BL1815G	10.0
		BL1815N	9.0
2.0Ah	BL1420G		11.0
		BL1820G BL1820B	12.0
3.0Ah	BL1430B		14.0
		BL1830B	17.0
4.0Ah	BL1440		23.0
		BL1840B	24.0
5.0Ah		BL1850B	31.0
6.0Ah	BL1460B		30.0
		BL1860B	37.0

⚠ ПРЕДУПРЕДУВАЊЕ:

користете ги само батериите наведени погоре. Користење на какви било други батерии може да предизвика повреда и/или пожар.

Белешка:

- табелата што се однесува на времето на работење на батеријата е дадена како пример. Вистинското време на работење може да се разликува во зависност од типот на батеријата, условите при полнење или средината во која се користи.
- Некои од батериите наведени погоре може да не се достапни во зависност од вашиот регион на живеење.

ПОСТАВУВАЊЕ И ЕЛЕКТРИЧНО НАПОЈУВАЊЕ

Белешка:

Поставувањето на резервните батерии внатре во делот за батерија спречува зачуваните податоци во предодредените мемории да се загубат.

Поставување резервна батерија (сл. 2)

1. Повлечете го заклучувањето на делот за батерии за да го отворите делот за батерија. Има дел за главна батерија и дел за резервна батерија.
2. Извадете го капакот од делот за резервна батерија и ставете 2 полни батерии UM-3 (AA големина). Уверете се дека батериите се со точен поларитет како што е прикажано внатре во делот за батерија. Вратете го капакот за батерија.
3. Откако ќе се постават резервните батерии, ставете ја главната батерија за напојување на радиото. Соодветната батерија за ова радио е наведена во следнава табела.

Следниве табели го покажуваат времето на работење со едно полнење.

Поставување или вадење на батеријата на лизгање (сл. 3 & 4)

- Секогаш исклучувајте го алатот пред да ја инсталирате или извадите батеријата.
- Цврсто држете ги алатот и батеријата кога ја монтирате или вадите батеријата.
- За да ја поставите батеријата, порамнете го јазичето на батеријата со жлебот во кукиштето и лизнете ја на своето место. Секогаш поставувајте ја до крај се додека не се заклучи на своето место со мало кликување.
- Ако го гледате црвениот индикатор на горниот дел на копчето, таа не е целосно заклучена. Поставете ја до крај така да црвениот индикатор не може да се види. Ако не направите така, таа случајно може да испадне од радиото и да ви предизвика повреда вам или на некој околу вас.
- Не користете сила кога ја вметнувате батеријата. Ако батеријата не се лизга лесно, значи дека не е правилно поставена.
- За да ја извадите батеријата, извлечете ја од алатот додека го лизгате копчето на предниот дел од батеријата или ги притискате копчињата на двете страни на батеријата.

Вратете го делот за заклучување батерија во почетната позиција.

Намалена моќност, дисторзија и “завлекувачки звук“

или знак за слаба батерија  кои се појавуваат на екранот се сите знаци кои укажуваат дека главното пакување батерии треба да се замени.

Белешка:

Пакувањето батерии не може да се наполни со доставениот адаптер за наизменично електрично напојување.

Кога знакот за слаба батерија  се појавува и „E“ продолжува да трепка време е да ги замените резервните батерии.

Покажување на преостанат Капацитет на батерија (сл. 5)

➤ 1. Ламбички на индикатор 2. Копче за проверка Само за батерии со „B“ на крајот на бројот на модел

Притиснете го копчето за проверка на батеријата за да се прикаже преостанатиот капацитет на батеријата. Ламбичките на индикаторот се вклучуваат на неколку секунди.

Ламбички на индикатор			Преостанат капацитет
 Осветлено	 Исклучено	 Трепка	
			75% ~ 100%
			50% ~ 75%
			25% ~ 50%
			0% ~ 25%
			Наполнете ја батеријата
			Батеријата може е неисправна

015658

ЗАБЕЛЕШКА:

- Во зависност од условите на употреба и амбиенталната температура, прикажувањето може малку да се разликува од реалниот капацитет.
- Првата ламбичка (најдалеку лево) на индикаторот ќе трепка кога работи системот за заштита на батеријата.

Инсталирање на меката свитлива стапчеста антена (сл. 2 & 6)

Инсталирајте ја меката свитлива стапчеста антена како што е покажано на сликата.

Белешка:

Има простор во делот за батерија дизајниран за складирање на извадената антена.

Употреба на испорачаниот адаптер за напојување со наизменична струја (сл. 7)

Извадете го гумениот заштитник и ставете го приклучокот за адаптер во приклучницата за еднонасочна струја на предната страна на радиото. Вклучете го адаптерот во стандардна приклучница за електрично напојување. Секогаш кога се користи адаптерот, батеријата автоматски се исклучува. Адаптерот за наизменична струја треба да се исклучи од главното напојување кога не се користи.

Белешка:

Кога вашето радио има некакви пречки во AM фреквенцискиот опсег од својот адаптер, преместете го радиото повеќе од 30cm подалеку од неговиот адаптер за напојување со наизменична струја.

РАБОТЕЊЕ

Поставување часовник

1. Часовник може да се постави и кога радиото е вклучено или кога е исклучено.
2. На екранот ќе се прикаже „-“ кога се инсталирани резервните батерии.
3. Долго притиснете го копчето за поставување време C_{SET} повеќе од 2 секунди, на екранот ќе светне симбол за поставување време C_{SET} и исто така бројката за часот, следена со бип.
4. Вртете го контролното копче за пребарување/јачина на звук да го поставите потребниот час.
5. Притиснете го копчето C_{SET} да го потврдите поставувањето час, цифрата за минути ќе светка.
6. Вртете го контролното копче за пребарување/јачина на звук да ги поставите потребните минути.
7. Повторно притиснете го копчето C_{SET} да го завршите поставувањето часовник.

Работење со радиото

Ова радио има три начини на пребарување - Пребарување со скенирање, Рачно пребарување и вчитување Меморирани станици.

Пребарување со скенирање

1. Притиснете го копчето Напојување за да го вклучите радиото.
2. Изберете ја потребната бранова должина со притискање на копчето Опсег. Уверете се дека гумената свитлива стапчеста антена е добро наместена за најдобар FM прием. За AM (MW)

опсег, вртете го радиото да добиете најдобар сигнал. Обидете се да избегнете работење со радиото веднаш до екран на компјутер и опрема која ќе предизвика интерференција со радиото.

3. Притиснете го и пуштете го копчето Скенирај (долгото притискање на копчето Скенирај повеќе од 2 секунди ќе го активира поставувањето време), на LCD екранот ќе светне симболот Скенирај и радиото ќе пребарува и автоматски ќе запре кога ќе најде радио станица. Повторно притиснете го копчето Скенирај да ја изберете најдената станица.

Белешка:

Ќе се појави стерео симбол на екранот, ако најдената станица е стерео станица.

Белешка:

Радиото ќе продолжи да ги бара следните достапни станици ако не го притиснете копчето Скенирај повторно кога ќе најде радио станица.

4. Вртете го контролното копче за пребарување/јачина на звук да го добиете потребното ниво на звук. LCD екранот ќе ги прикаже промените на ниво на звук.

Белешка:

Во текот на работењето со контрола на јачина на звук, може да го притиснете контролното копче за пребарување/јачина на звук да ја смените контролата на јачина на звук во статус на контрола на пребарување.

5. За да го исклучите радиото, притиснете го копчето Напојување. На екранот ќе се прикаже ИСКЛУЧЕНО.

Рачно пребарување

1. Притиснете го копчето Напојување за да го вклучите радиото.
 2. Изберете ја потребната бранова должина со притискање на копчето Опсег. Прилагодете ја антената како што е опишано погоре.
 3. Едно вртење на контролното копче за пребарување/јачина на звук ќе ја смени фреквенцијата со следната стапка на зголемување: FM: 0,05MHz AM: 9kHz
- Белешка:**
Ако радиото е во статус на контрола на јачина на звук, притиснете го контролното копче за пребарување/јачина на звук да стане статус на Пребарување.
4. Продолжете да го вртите контролното копче за пребарување/јачина на звук додека на екранот не се прикаже потребната фреквенција.
 5. Вртете го контролното копче за пребарување/јачина на звук да го добиете потребното ниво на звук.

6. За да го исклучите радиото, притиснете го копчето Напојување. На екранот ќе се прикаже ИСКЛУЧЕНО.

Зачувување станици во претходно поставени мемории

Има 5 претходно поставени мемории за секоја бранова должина.

1. Притиснете го копчето Напојување за да го вклучите радиото.
2. Пребарувајте до потребната станица со користење на еден од начините опишани претходно.
3. Притиснете и задржете ја потребната претходно поставена додека не се слушне бип од радиото. Претходно поставениот број ќе се појави на екранот и станицата ќе биде зачувана под избраното претходно поставено копче.
4. Повторете ја постапката за преостанатите претходно поставени.
5. Станиците зачувани во претходно поставените мемории може да се презапишат со следење на постапката спомената погоре.

Повикајте станици од претходно поставени мемории

1. Притиснете го копчето Напојување за да го вклучите радиото.
2. Изберете ја потребната бранова должина.
3. Веднаш притиснете го потребното копче. Претходно поставено, на екранот ќе се појават претходно поставениот број и фреквенцијата на станицата.

Поставување радио аларм

Кога е избран радио алармот, радиото ќе се вклучи и ќе ја репродуцира избраната радиостаница во избраното време за аларм. Радио алармот ќе продолжи еден час освен ако не го исклучите со притискање на копчето Напојување. Притискање на копчето Напојување додека алармот е активиран ќе го откаже алармот за 24 часа.

Белешка:

Кога радиото има статус на слаба батерија, радио алармот не може да се активира.





а. Поставување време на радио алармот:

1. Радио алармот може да се постави и кога радиото е вклучено или кога е исклучено.
2. Притиснете го и пуштете го копчето радио аларм , симболот за радио аларм ќе светка.
3. Додека светка симболот за радио аларм, притиснете го копчето C_{SET} повеќе од 2 секунди по што ќе следи бип.
4. Часот на екранот ќе светка, вртете го контролното

копче за пребарување/јачина на звук да го изберете часот, потоа повторно притиснете го копчето C_{SET} да го потврдите поставувањето.

5. Следете ги истите постапки за поставување час да ги поставите потребните минути. Притиснете го копчето C_{SET} да го завршите поставувањето време на аларм.

б. Поставување станица за радио алармот:

1. Додека поставувате време на радио аларм и симболот за радио аларм светка, притиснете го копчето Опсег да го активирате радиото да го избере потребниот опсег за будење и станица со рачно пребарување и повикување претходно поставени станици. Притиснете го копчето  да го завршите поставувањето радио аларм. На екранот ќе се прикаже .
2. Кога погорното време на радио аларм и станица се поставени, притиснете го и задржете го копчето за радио аларм  2 секунди по звукот бип за да го вклучите или исклучите алармот. На екранот ќе се прикаже  кога е поставен радио аларм.

Белешка:

Ако не е избрана нова станица за радио аларм, ќе ја избере последната станица за аларм.

Поставување HWS (Систем за човечко будење) аларм со зуење





Бип тон ќе се активира кога ќе изберете HWS аларм со зуење.

Звукот бип на алармот ќе станува пократок секои 15 секунди за една минута, ќе следи една минута тишина пред повторување на циклусот.

HWS алармот ќе се огласува еден час додека не го исклучите со притискање на копчето Напојување.

Притискање на копчето Напојување додека алармот е активиран ќе го откаже алармот за 24 часа.

1. HWS алармот со зуење може да се постави и кога радиото е вклучено или кога е исклучено.
2. Притиснете го и пуштете го копчето за HWS аларм со зуење , симболот ќе светка.
3. Додека светка симболот, со долго притискање на копчето C_{SET} повеќе од 2 секунди, ќе следи бип и цифрите за час на екранот ќе светкаат.
4. Вртете го контролното копче за пребарување/јачина на звук да го изберете потребниот час за аларм, потоа повторно притиснете го копчето за поставување време C_{SET} . Тогаш ќе светкаат цифрите за минути.
5. Вртете го контролното копче за пребарување/јачина на звук да ги изберете потребните минути на аларм, потоа притиснете го копчето за поставување време C_{SET} повторно да го завршите поставувањето на HWS аларм со зуење.

6. Притиснете го и задржете го копчето за аларм со зуење – повеќе од 2 секунди по звукот бип за да го вклучите или исклучите HWS алармот со зуење. На екранот ќе се појави – кога е поставен алармот со зуење.

Функција Одложи

- Додека алармот е активиран, притискањето на кои било копчиња освен копчето Напојување ќе ја активира функцијата одложи. Радиото или HWS алармот со зуење ќе бидат стижени во интервал од 5 минути.
- На екранот ќе светнат и симболот за одложување  и симболот за аларм. Функцијата одложи може да се повторува во текот на еден час кога алармите се активни.

Функција Спиене

Тајмерот за спиење автоматски ќе го исклучи радиото откако претходно поставеното време ќе помине.

- Притиснете го и продолжете да го држите копчето Напојување повеќе од 2 секунди по тонот бип, екранот ќе врти низ достапните времиња за спиење по ред 60-45-30-15-120-90-60. Пуштете го копчето Напојување кога на екранот ќе се појави потребното време за спиење. Симболот  ќе се појави на екранот и радиото ќе ја репродуцира последната избрана станица.
- Да ја откажете функцијата спиење, притиснете го копчето Напојување. Симболот ќе исчезне и радиото е исклучено.

Осветлување на екран

Притискањето кои било копчиња или контролното копче за пребарување/јачина на звук ќе го осветли LCD екранот за приближно 15 секунди. Во текот на скенирање станици и активиран аларм исто така автоматски ќе го осветли екранот.

Менување Стерео во Моно

Кога приемот на стерео FM станица е слаб, може да го подобрите со притискање на копчето Моно 2 секунди.

Звукот веќе не е стерео и индикаторот за стерео исчезнува.

ПОМОШЕН ВЛЕЗЕН ПРИКЛУЧОК

Помошен влезен приклучок од 3,5mm се наоѓа на предниот дел од вашето радио за да овозможи внесување на аудиосигнал во единицата од надворешен аудиоуред како што е MP3 или CD

репродуктор.

- Поврзете надворешен аудиоизвор (на пример, MP3 или CD репродуктор) на влезниот приклучок AUX IN.
- Притиснете го копчето Напојување да го вклучите радиото.
- Неколку пати притиснете го и пуштете го копчето Опсег додека не се прикаже „AU1“.
- За да имате подобар квалитет на звук, препорачуваме да ја поставите јачината на звук на ниво повисоко од две третини на вашиот аудиоуред, а потоа прилагодете ја јачината на звук на радиото како што е потребно.

Белешка:

Аудиокабелот не е вклучен како стандарден прибор. AUX не може да се активира како извор на аларм.

ОДРЖУВАЊЕ

⚠ ВНИМАНИЕ:

- Никогаш не користете бензин, разредувач, алкохол или слични средства. Може да предизвикаат обезбојување, деформирање или пукнатини.

СПЕЦИФИКАЦИИ

Барања за напојување	
Адаптер за напојување со наизменична струја	Со позитивен централен приклучок за еднонасочна струја 12V 700mA
Батерија	UM-3 (AA големина) x 2 за резерва Батерија на лизгање: 14.4V - 18V
Опфатена фреквенција	FM 87.50-108 MHz (0.05MHz/чекор) AM (MW) 522-1,710 kHz (9kHz/чекор)

Карактеристики на струјно коло	
Звучник	3.5инчи 8ома
Излезна моќност	14.4V: 2.2W x 2, 18V: 3.5W x 2
Влезен терминал	3.5mm dia. (AUX IN)
Систем на антена	FM: мека свитлива стапчеста антена AM: решеткаста антена
Димензии (Д x Ш x В)	280 x 163 x 302mm
Тежина	4.1Kg (без батерија)

SRPSKI (Originalna uputstva)

KONTROLE (SL. 1)

1. Tajmer Napajanja i Spavanja
2. Taster za Opseg i Mono
3. Radio alarm
4. Podešavanje alarma zvučnog signala
5. Memorisanje stanica
6. Podešavanje skeniranjem i podešavanje vremena
7. Dugme kontrola podešavanja/jačina zvuka
8. Priključak za jednosmernu struju
9. Ulazni terminal (AUX IN)
10. Blago savitljiva antena
11. Pregradak za bateriju (pokriva glavnu bateriju i rezervne baterije)
12. Ručka
13. Zvučnik
14. Pregradak za skladištenje baterije
15. Pregradak za glavnu bateriju (*1)
16. Pregradak za glavnu bateriju (*2)
17. Pregradak za rezervnu bateriju

*1: Za baterije čija se imena završavaju sa brojem, sa „B” ili „N”.

*2: Za baterije čija se imena završavaju sa „G”.

LCD EKRAN

- A. Radio alarm
- B. HWS alarm zvučnog signala
- C. Podešavanje skeniranjem
- D. Indikator opsega
- E. Indikator baterije na izmaku
- F. Unapred podešene stanice
- G. Status spavanja i odlaganja
- H. Frekvencija
- I. Stereo simbol i Jačina zvuka
- J. Sat
- K. Podešavanje vremena
- L. PM za sat

Simboli

U nastavku pogledajte simbole koji se koriste za opremu. Postarajte se da razumete njihovo značenje pre upotrebe.



Pročitajte uputstvo za upotrebu.



Samo za države članice EU.
Zbog prisustva opasnih komponentata u opremi, otpadna električna i elektronska oprema, akumulatori i baterije mogu

negativno da utiču na životnu sredinu i zdravlje ljudi.

Ne odlazite električne i elektronske uređaje ili baterije zajedno sa drugim otpadnim materijalom iz domaćinstva! Poštujući Direktive Evropske Unije o otpadnoj električnoj i elektronskoj opremi, akumulatorima i baterijama, kao i njihovo prilagođavanje nacionalnim zakonima, otpadnu električnu opremu, baterije i akumulatorne treba skladištiti odvojeno i dostaviti na posebno sabirno mesto za komunalni otpad, postupajući u skladu sa propisima o zaštiti životne sredine.

To je označeno simbolom precrtane kante za otpad sa točkicama postavljenim na opremi.

VAŽNA BEZBEDNOSNA UPUTSTVA

⚠ UPOZORENJE:

Kada koristite električne alatke, uvek pratite osnovne mere predostrožnosti da biste smanjili rizik od požara, strujnog udara i drugih povreda, uključujući i sledeće:

1. Pre upotrebe pažljivo pročitajte uputstvo za upotrebu i uputstvo za upotrebu punjača.
2. Čistite samo suvom krpom.
3. Ne blokirajte ventilacione otvore. Instalirajte u skladu sa uputstvima proizvođača.
4. Nemojte postavljati blizu bilo kojeg izvora toplotne energije kao što su radijatori, grejalice, šporeti ili drugih uređaja (uključujući pojačala) koji proizvode toplotu.
5. Koristite samo dodatke/pribor definisane od strane proizvođača.
6. Iskopčajte uređaj iz utičnice tokom grmljavina ili ako se ne koristi duži vremenski period.
7. Radio na baterije, sa integrisanim baterijama ili zasebnim baterijama, mora da se puni isključivo sa punjačem namenjenim za tu bateriju. Punjač koji može biti pogodan za jednu vrstu baterije može stvoriti opasnost od požara kada se koristi sa drugom baterijom.
8. Koristite radio na baterije isključivo sa posebno namenjenim baterijama. Upotreba bilo kojih drugih baterija može stvoriti opasnost od požara.
9. Kada baterija nije u upotrebi, držite je dalje od drugih metalnih predmeta kao što su: spajalice, novčići, ključevi, ekseri, šrafovi ili drugi mali metalni predmeti koji mogu da naprave vezu između terminala. Kratak spoj između terminala baterije može da izazove varnice, opekotine ili požar.

10. Izbegavajte kontakt sa prizemljenim površinama kao što su cevi, radijatori, šporeti i frižideri. Postoji rizik od strujnog udara ako je i vaše telo prizemljeno.
11. Pod nasilnim uslovima, baterija može da izbaci tečnost; izbegavajte kontakt. Ako ipak dođe do kontakta, isperite odmah vodom. Ako tečnost dođe u dodir sa očima, odmah potražite pomoć lekara. Tečnost iz baterije može da prouzrokuje iritacije ili opekotine.
12. Nemojte koristiti baterijski paket ili alatku koja je oštećena ili modifikovana. Oštećene ili modifikovane baterije mogu ispoljiti nepredvidljivo ponašanje koje može dovesti do požara, eksplozija ili rizika od povreda.
13. Nemojte izlagati baterijski paket ili alatku vatri ili prekomernim temperaturama. Izlaganje vatri ili temperaturi od preko 130°C može izazvati eksploziju.
14. Pratite sva uputstva za punjenje i ne punite baterijski paket ili alatku izvan opsega temperatura navedenih u uputstvima. Nepravilno punjenje ili punjenje na temperaturama izvan opsega može oštetiti bateriju i povećati rizik od požara.
7. Nemojte da spalite kertridž za bateriju čak i ako je ozbiljno oštećen ili istrošen. Kertridž može da eksplodira u vatri.
8. Nemojte kucati eksere, seći, lomiti, bacati, ispustiti ili udarati čvrstim predmetom kertridž za bateriju. Takvo ponašanje može dovesti do požara, prekomerne vrućine ili eksplozije.
9. Nemojte da koristite oštećenu bateriju.
10. Da biste izbegli rizik, pre upotrebe, pročitajte priručnik o zamenjivoj bateriji. Maksimalna struja pražnjenja baterije treba da bude veća ili jednaka 8A.
11. Sadržane litijum-jonske baterije podležu zahtevima propisa o opasnim materijama.
12. Kada odlazete kertridž za bateriju, uklonite ga iz uređaja i odložite ga na sigurnom. Pratite lokalne propise u vezi sa odlaganjem baterije.
13. Koristite baterije samo sa proizvodima navedenim od strane Makita. Instaliranje baterije na proizvode koji nisu u skladu sa zahtevima može dovesti do požara, prekomerne toplote, eksplozija ili curenja elektrolita.
14. Ako ne koristite alatku na duži vremenski period, morate ukloniti bateriju iz alatke.
15. Tokom i nakon upotrebe, kertridž za bateriju može biti pregrejan što može prouzrokovati opekotine ili opekotine na niskim temperaturama.
16. Ne dodirujte terminal alatke odmah nakon upotrebe jer može postati dovoljno vruć da izazove opekotine.
17. Ne dozvolite da se čipovi, prašina ili zemlja zaglave u terminale, otvore ili žlebove baterijskog kertridža. To može da dovede do loših performansi, kvara alatke ili kertridža za bateriju.
18. Osim ako alatka ne podržava upotrebu u blizini visokonaponskih električnih vodova, nemojte koristiti kertridž za bateriju u blizini visokonaponskih električnih vodova. To može dovesti do kvara ili greške u radu alatke ili kertridža za bateriju.
19. Držite bateriju dalje od domaćajša dece.

SAČUVAJTE OVA UPUTSTVA

POSEBNA BEZBEDNOSNA PRAVILA KERTRIDŽ ZA BATERIJU

1. Pre upotrebe kertridža za bateriju, pročitajte sva uputstva i oznake predostrožnosti na (1) punjaču za bateriju, (2) bateriji, i (3) uređaju koji koristi bateriju.
 2. Nemojte da rastavljate kertridž za bateriju.
 3. Ako vreme trajanja rada postane isuviše kratko, odmah prekinite sa radom. To može dovesti do rizika od pregrevanja, mogućih opekotina pa čak i eksplozije.
 4. Ako vam elektrolit dospe u oči, isperite ih čistom vodom i odmah potražite pomoć lekara. Može da prouzrokuje gubitak vida.
 5. Nemojte prouzrokovati kratak spoj sa kertridžom za bateriju:
 - (1) Ne dodirujte priključke sa bilo kojim provodnim materijalom.
 - (2) Izbegavajte odlaganje kertridža za bateriju u posudu sa drugim metalnim predmetima kao što su ekseri, novčići, itd.
 - (3) Ne izlažite kertridž za bateriju vodi ili kiši. Kratak spoj baterije može da prouzrokuje veliki protok struje, pregrevanje, opekotine pa čak i kvar.
 6. Ne odlazite alatku i kertridž za bateriju na mestima gde temperatura može dostići ili premašiti 50°C (122°F).
- ⚠ OPREZ:**
- Postoji opasnost od eksplozije ako baterija nije pravilno zamenjena.
 - Zamenite samo sa istim ili ekvivalentnim tipom.
 - Koristite isključivo originalne Makita baterije. Korišćenje neoriginalnih Makita baterija ili baterija koje su izmenjene, može dovesti do pucanja baterije izazivajući požar, lične povrede ili oštećenja. To će takođe poništiti Makita garanciju za Makita alatku i punjač.
- ### Saveti za održavanje maksimalnog veka trajanja baterije
1. Napunite kertridž za bateriju pre nego što se potpuno isprazni. Zaustavite rad alatke i napunite bateriju kada primetite da je kapacitet rada pri kraju.

2. Nikada nemojte puniti već napunjenu bateriju.
Prekomerno punjenje skraćuje radni vek baterije.
3. Punitite bateriju na sobnoj temperaturi od 10°C do 40°C (50°F - 104°F). Dopustite da se vruć kertridž ohladi pre novog punjenja.

4. Kada ne koristite kertridž za bateriju, uklonite ga iz alatke ili punjača.
5. Napunite kertridž za bateriju ako ga niste koristili dugi vremenski period (više od šest meseci).

VREME RADA

* Odgovarajuće baterije za ovaj radio su navedene na sledećoj tabeli.

* Sledeća tabela ukazuje na dužinu rada nakon jednog punjenja baterije.

Kapacitet baterije	Napon kertridža za bateriju		JAČINA ZVUČNIKA = 50mW + 50mW Jedinica: Čas (približno)
	14.4V	18V	
1.5Ah	BL1415G		10.0
	BL1415N		8.5
		BL1815G	10.0
		BL1815N	9.0
2.0Ah	BL1420G		11.0
		BL1820G BL1820B	12.0
3.0Ah	BL1430B		14.0
		BL1830B	17.0
4.0Ah	BL1440		23.0
		BL1840B	24.0
5.0Ah		BL1850B	31.0
6.0Ah	BL1460B		30.0
		BL1860B	37.0

⚠ UPOZORENJE:

Upotrebljavajte isključivo gorepomenute baterije. Upotreba drugih baterija može prouzrokovati povrede i/ili požar.

Napomena:

- Tabela iznad, koja se odnosi na vreme radnog trajanja baterije, služi kao referenca. Pravo vreme rada može se razlikovati od vrste baterije, uslova punjenja ili okruženja u kojem se koristi.
- Neki od gore navedenih kertridža za bateriju možda neće biti dostupni u zavisnosti od regiona vašeg prebivališta.

INSTALACIJA I NAPAJANJE

Napomena:

Čuvanje baterija unutar pregradka sprečava gubitak sačuvanih podataka u unapred određenim memorijama.

Instalacija rezervne baterije (sl. 2)

- Izvučite pregradak za skladištenje baterije da bi pregradak za bateriju bio oslobođen. Postoji pregradak za glavnu bateriju i pregradak za rezervnu bateriju.
- Uklonite poklopac pregradka za rezervnu bateriju i umetnite 2 nove UM-3 baterije (AA veličine). Uverite se da su baterije postavljene na ispravan polaritet kao što je prikazano unutar pregradka. Vratite poklopac pregradka.
- Nakon što su rezervne baterije umetnute, ubacite glavnu bateriju za napajanje radija. Odgovarajuće baterije za ovaj radio su navedene na sledećoj tabeli. Sledeće tabele pokazuju vreme rada nakon jednog punjenja.

Instaliranje ili uklanjanje kertridža za slajd bateriju (sl. 3 & 4)

- Pre instaliranja ili uklanjanja kertridža za bateriju, isključite alatku.
- Čvrsto držite alatku i kertridž za bateriju prilikom postavljanja ili uklanjanja kertridža za bateriju.
- Da biste postavili kertridž za bateriju, poravnajte jezik na kertridžu sa žlebom na kućištu i gurnite ga unutra. Postarajte se da je ubačen skroz do kraja, kada se čuje klik znači da je leglo na mesto.
- Ako vidite crveni indikator na gornjoj strani tastera, znači da nije u potpunosti zaključan. Instalirajte ga do kraja tako da se crveni indikator više ne vidi. Ukoliko to ne uradite, može slučajno da ispadne iz radija, uzrokujući povredu vama ili nekome pored vas.
- Nemojte ubacivati kertridž na silu. Ako kertridž ne sklizne unutra sa lakoćom znači da nije ispravno ubačen.
- Da biste uklonili kertridž za bateriju, povucite ga iz alatke dok klizite dugme na prednjoj strani kertridža ili pritiskom na dugmad sa obe strane kertridža.

Vratite pregradak za skladištenje baterije u prvobitni položaj.

Smanjena snaga, distorzija i zvuk „mucanja“ ili znak baterije na izmaku  koji se pojavljuje na ekranu su sve znakovi da glavna baterija mora da se zameni.

Napomena:









Kertridž za bateriju se ne može puniti preko isporučеног adaptera za naizmeničnu struju.

Kad se pojavi znak baterije na izmaku  i „E“ nastavi da treperi, vreme je da se zamene rezervne baterije.

Prikazivanje preostalog kapaciteta baterije (sl. 5)

- 1. Indikatori lampica 2. Dugme za potvrdu
Samo za kertridže za bateriju sa oznakom „B“ na kraju broja modela

Pritisnite dugme za potvrdu na kertridžu za bateriju da bi vam pokazalo preostali kapacitet baterije. Indikatori lampice zasvetle na par sekundi.

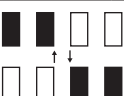
Indikatori lampica			Preostali kapacitet
 Osvetljeno	 Isključeno	 Treptajuće	
			75% ~ 100%
			50% ~ 75%
			25% ~ 50%
			0% ~ 25%
			Napunite bateriju
			Možda je došlo do kvara sa baterijom

015658

NAPOMENA:

- U zavisnosti od uslova korišćenja i temperature u okolini, indikator se može neznatno razlikovati od stvarnog kapaciteta.
- Prva (krajnje leva) indikatorska lampica će treperiti kada radi sistem zaštite baterije.

Instaliranje blago savitljive antene (sl. 2 & 6)

Instalirajte antenu kao što je prikazano na slici.

Napomena:

U pregradku za bateriju postoji odeljak dizajniran da skladišti uklonjenu antenu.

Korišćenje isporučеног AC adaptera za napajanje (sl. 7)

Uklonite gumenu zaštitu i umetnite utikač adaptera u DC utičnicu na prednjoj strani radija.

Priključite adapter u standardnu utičnicu za struju. Kad god se koristi adapter, baterija se automatski isključuje. Kada se ne koristi, AC adapter treba isključiti iz glavnog izvora napajanja.

Napomena:

Kada radio u AM opsegu ima bilo kakve smetnje od strane adaptera, udaljite radio od AC adaptera za napajanje na preko 30cm.

RADNJA

Podešavanje sata

1. Sat može biti podešen bilo kada je radio uključen ili isključen.
2. Kada su instalirane rezervne baterije, na ekranu će se prikazati „-: - -“.
3. Pritisnite više od 2 sekunde taster za podešavanje vremena C_{SET} , na ekranu će treperiti simbol za podešavanje vremena C_{SET} , kao i cifra za čas, praćeni zvučnim signalom.
4. Rotirajte dugme Kontrola podešavanja/jačina zvuka da biste podesili željeni čas.
5. Pritisnite taster C_{SET} da biste potvrdili postavku za čas, potom će treperiti cifra za minut.
6. Rotirajte dugme Kontrola podešavanja/jačina zvuka da biste podesili željeni minut.
7. Ponovo pritisnite taster C_{SET} da biste dovršili podešavanje sata.

Upravljanje radiom

Ovaj radio je opremljen sa tri metode podešavanja – Podešavanje skeniranjem, Ručno podešavanje i opozivom unapred memorisanih stanica.

Podešavanje skeniranjem

1. Pritisnite taster Napajanje da biste uključili radio.
2. Izaberite željeni talasni opseg pritiskom na taster za Opseg. Uverite se da je antena dobro postavljena za najbolji mogući FM prijem. Za AM (MW) opseg, rotirajte radio da biste dobili najbolji signal. Pokušajte da izbegnete rukovanje radiom pored ekrana računara i druge opreme koja može prouzrokovati smetnje na radiju.
3. Pritisnite i otpustite taster Skeniranje (dugim pritiskom, više od 2 sekunde, na taster Skeniranje će se aktivirati podešavanje vremena), na LCD ekranu će treperiti simbol za Skeniranje i radio će automatski tražiti i zaustaviti se kada pronađe radio stanicu. Ponovo pritisnite taster Skeniranje da biste preuzeli pronađenu stanicu.

Napomena:

Ako je pronađena stereo stanica na ekranu će se pojaviti stereo simbol.

Napomena:

Radio će nastaviti da pretražuje sledeće dostupne stanice ako ponovo ne pritisnete taster Skeniranje kada pronađe radio stanicu.

4. Rotirajte dugme Kontrola podešavanja/jačina zvuka da biste dobili željeni nivo zvuka. Na LCD ekranu će se prikazati promene nivoa zvuka.

Napomena:

Tokom rukovanja kontrolom jačine zvuka, možete da

pritisnete dugme Kontrola podešavanja/jačina zvuka da biste promenili kontrolu jačine zvuka u status kontrole podešavanja.

5. Da biste isključili radio, pritisnite taster Napajanje. Na ekranu će se prikazati OFF.

Ručno podešavanje

1. Pritisnite taster Napajanje da biste uključili radio.
2. Izaberite željeni talasni opseg pritiskom na taster za Opseg. Podesite antenu kao što je opisano gore.
3. Jedna rotacija dugmeta Kontrola podešavanja/jačina zvuka će promeniti frekvenciju tako što će je povećati za: FM: 0.05MHz AM: 9kHz.

Napomena:

Ako je radio u statusu kontrole jačine zvuka, pritisnite dugme kontrola podešavanja/jačina zvuka da biste postavili status Podešavanja.

4. Nastavite da rotirate dugme Kontrola podešavanja/jačina zvuka dok se na ekranu ne prikaže željena frekvencija.
5. Rotirajte dugme Kontrola podešavanja/jačina zvuka da biste dobili željeni nivo zvuka.
6. Da biste isključili radio, pritisnite taster Napajanje. Na ekranu će se prikazati OFF.

Čuvanje stanica u unapred podešenim memorijama

Postoji 5 memorijskih predložaka za svaki talasni opseg.

1. Pritisnite taster Napajanje da biste uključili radio.
2. Podesite željenu stanicu pomoću jedne od prethodno opisanih metoda.
3. Pritisnite i držite željeni taster za predložak dok se ne oglasi zvučni signal radija. Broj predložka će se pojaviti na ekranu i stanica će biti sačuvana pod odabranim tasterom za predložak.
4. Ponovite ovaj postupak za preostale predloške.
5. Stanice sačuvane u unapred podešenim memorijama mogu se zameniti prateći gore navedenu proceduru.

Opozivanje stanica iz unapred podešenih memorija

1. Pritisnite taster Napajanje da biste uključili radio.
2. Izaberite željeni talasni opseg.
3. Odmah pritisnite željeni taster za Predložak, broj predložka i frekvencija stanice će se pojaviti na ekranu.

Postavljanje radio alarma

Kada je izabran radio alarm, radio će se uključiti i reprodukovati odabranu radio stanicu u izabranu vreme alarma. Radio alarm će nastaviti da svira sat vremena osim ako se ne isključi pritiskom na taster Napajanje. Pritiskom na taster Napajanje, dok je alarm aktiviran, će se otkazati alarm na 24 časa.





Napomena:

Radio alarm ne može da se aktivira kada je status radio baterije na izmaku.

a. Postavljanje vremena radio alarma:

1. Radio alarm može biti podešen bilo kada je radio uključen ili isključen.
2. Pritisnite i otpustite taster za radio alarm , simbol za radio alarm će treperiti.
3. Dok simbol radio alarma treperi, pritisnite na više od 2 sekunde taster C_{SET} , koje će biti popraćeno zvučnim signalom.
4. Cifra za čas će treperiti na ekranu. Rotirajte dugme Kontrola podešavanja/jačina zvuka da biste izabrali čas, zatim ponovo pritisnite taster C_{SET} da biste potvrdili postavku za čas.
5. Sledite istu proceduru za postavljanje časa da biste podesili i željeni minut. Pritisnite taster C_{SET} da biste dovršili postavljanje radio alarma.

b. Postavljanje stanice radio alarma:

1. Dok simbol radio alarma treperi i tokom podešavanja vremena radio alarma, pritisnite taster Opseg da biste aktivirali radio i ručnim podešavanjem izabrali željeni opseg i stanicu buđenja i opozvali unapred podešene stanice. Pritisnite taster  da biste dovršili postavljanje radio alarma. Na ekranu će se pojaviti .
2. Kada su podešeni gore navedeni vreme radio alarma i stanica, pritisnite i držite 2 sekunde taster za radio alarm , koji će biti praćen zvučnim signalom za uključivanje ili isključivanje alarma. Na ekranu će se prikazati  kada je radio alarm podešen.

Napomena:

Ako nije izabrana nova stanica radio alarma, radio će izabrati stanicu poslednjeg alarma.

Podešavanje HWS (Humani Sistem Buđenja) alarma sa zvučnim signalom



Prilikom odabira HWS alarma sa zvučnim signalom aktiviraće se zvučni signal.

Zvučni signal alarma postajaće kraći na svakih 15 sekundi tokom jednog minuta, nakon čega sledi minut tišine pre ponavljanja ciklusa.

HWS alarm će se oglašavati sat vremena dok se ne isključi pritiskom na taster Napajanje. Pritisnite taster Napajanje, dok je alarm aktiviran, da biste ga otkazali na 24 časa.

1. HWS alarm zvučnog signala može biti podešen bilo kada je radio uključen ili isključen.
2. Pritisnite i otpustite taster HWS alarm zvučnog signala , simbol će treperiti.
3. Dok simbol treperi, dugo pritisnite, više od 2 sekunde, taster C_{SET} , koje će biti popraćeno zvučnim signalom i na ekranu će zatreperiti cifra za čas.
4. Rotirajte dugme Kontrola podešavanja/jačina zvuka

da biste izabrali željeni čas alarma, zatim pritisnite taster podešavanje vremena C_{SET} . Cifra za minut će početi da treperi.

5. Rotirajte dugme Kontrola podešavanja/jačina zvuka da biste izabrali željeni minut alarma, zatim ponovo pritisnite taster podešavanje vremena C_{SET} da biste dovršili postavku HWS alarma zvučnog signala.
6. Pritisnite i držite više od 2 sekunde taster za alarm zvučnog signala , koje će biti popraćeno zvučnim signalom, da biste uključili ili isključili HWS alarm zvučnog signala. Na ekranu će se pojaviti  kada je podešen alarm zvučnog signala.

Funkcija odlaganja

1. Dok je alarm aktivan, pritiskom na bilo koji taster osim tastera za Napajanje će aktivirati funkciju odlaganja. Radio ili HWS alarm zvučnog signala će biti utišani u intervalima od 5 minuta.
2. Na ekranu će treperiti simbol za odlaganje  i simbol alarma. Funkcija odlaganja može se ponavljati tokom sat vremena dok su alarmi aktivni.

Funkcija spavanja

Tajmer za spavanje će automatski isključiti radio nakon što istekne unapred podešeno vreme.

1. Pritisnite i držite više od 2 sekunde taster Napajanje, nakon čega će se oglasiti zvučni signal, a zatim će na ekranu redom kružiti dostupna vremena za spavanje 60-45-30-15-120-90-60. Otpustite taster Napajanje kada se na ekranu pojavi željeno vreme spavanja. Na ekranu će se pojaviti simbol  i radio će reprodukovati poslednju odabranu stanicu.
2. Da biste otkazali funkciju spavanja pritisnite taster Napajanje. Simbol će nestati i radio će biti isključen.

Osvetljavanje ekrana

Pritisnite bilo koji taster ili rotirajte dugme Kontrola podešavanja/jačina zvuka da biste osvetlili LCD ekran na oko 15 sekundi.

Ekran će automatski biti osvetljen i tokom skeniranja stanica i aktiviranog alarma.

Promenite Stereo u Mono

Kada je prijem stereo FM stanice slab, možete ga poboljšati pritiskom od 2 sekunde na taster za Mono. Zvuk više nije stereo i indikator za stereo nestaje.

PRIKLJUČAK ZA POMOĆNI ULAZ

Priključak za pomoćni ulaz od 3.5mm je snabdeven sa prednje strane radija kako bi se omogućio unos audio signala u jedinicu sa spoljnog audio uređaja kao što su MP3 ili CD player.

1. Povežite spoljni audio izvor (na primer, MP3 ili CD plejer) na priključak za pomoćni ulaz.
2. Pritisnite taster Napajanje da biste uključili radio.
3. Nепrestano pritiskajte i puštajte taster za Opseg dok se ne prikaže „AU1”.
4. Da biste imali bolji kvalitet zvuka, preporučujemo vam da podesite jačinu zvuka audio uređaja na nivo viši od dve trećine, a zatim podesite jačinu zvuka na radiju po potrebi.

Napomena:

Audio kabl nije uključen u standardni pribor.
AUX ne može da se aktivira kao izvor alarma.

ZA ODRŽAVANJE

⚠ OPREZ:

- Nikada ne koristite benzin, razređivač, alkohol ili slične proizvode. Može prouzrokovati promenu boje, deformacije ili pukotine.

SPECIFIKACIJE

Zahtevi za napajanje	
Adapter naizmjenične struje	DC 12V 700mA, centralni pin pozitivan
Baterija	UM-3 (AA size) x 2 za rezervu Slajd baterija: 14.4V - 18V
Pokrivenost frekvencije	FM 87.50-108 MHz (0.05MHz/step) AM (MW) 522-1,710 kHz (9kHz/step)

Druge odlike	
Zvučnik	3.5inči 8ohm
Izlazna snaga	14.4V: 2.2W x 2, 18V: 3.5W x 2
Ulazni terminal	3.5mm dia. (POMOĆNI ULAZ)
Sistem antena	FM: blago savitljiva antena AM: bar antena
Dimenzije (D x Š x V)	280 x 163 x 302mm
Težina	4.1Kg (bez baterije)

РУССКИЙ (Оригинальные инструкции)

УПРАВЛЕНИЕ (РИС. 1)

1. Питание и таймер выключения
2. Кнопка Группа и Моно
3. Настройка радиобудильника.
4. Настройка гудка будильника.
5. Запрограммированные станции
6. Настройка сканирования и установка времени
7. Ручка настройки/регулировки громкости.
8. Разъём кабеля питания.
9. Входной разъём (AUX IN)
10. Гибкая стержневая антенна.
11. Отсек для батареи (закрывающий основной батарейный блок и резервные батареи)
12. Ручка
13. Динамик
14. Замок аккумуляторного отсека.
15. Главный аккумуляторный отсек (*1)
16. Главный аккумуляторный отсек (*2)
17. Резервный аккумуляторный отсек

*1: Для аккумуляторов, названия которых заканчиваются символом «В» или «N».

*2: Для аккумуляторов, названия которых заканчиваются на «G».

ЖК-ДИСПЛЕЙ

- А. Радиобудильник
- Б. Будильник HWS
- В. Сканирование станций
- Г. Индикатор диапазона
- Д. Индикатор низкого заряда батареи
- Е. Запрограммированные станции
- Ж. Статус отсрочки и отключения
- З. Частота
- И. Символ стерео и громкости
- К. Часы
- Л. Установка времени
- М. 12-часовой формат

СИМВОЛЫ

Ниже приводятся символы, используемые в оборудовании. Убедитесь, что Вы понимаете их значение, прежде чем приступить к использованию.



Прочитайте руководство по использованию.



Применимо только к странам Евросоюза.

Из-за наличия в устройстве опасных компонентов отработанное электрическое и электронное оборудование, аккумуляторы и батареи могут оказывать негативное воздействие на окружающую среду и здоровье человека.

Не выбрасывайте электрические и электронные приборы или батареи вместе с бытовыми отходами! В соответствии с Европейской директивой об отработанном электрическом и электронном оборудовании, аккумуляторах и батареях, отработанных аккумуляторах и батареях, а также с учётом их адаптации к национальному законодательству, отработанное электрическое оборудование, аккумуляторы и батареи следует хранить отдельно и отправлять в отдельный пункт сбора для бытовых отходов, работающих в соответствии с нормами по охране окружающей среды.

На это указывает символ перечёркнутого мусорного бака, размещённый на устройстве.

ВАЖНЫЕ ИНСТРУКЦИИ БЕЗОПАСНОСТИ

ПРЕДОСТЕРЕЖЕНИЕ:

При работе с электрическим оборудованием следует соблюдать общепринятые правила безопасности, чтобы предотвратить риск возникновения пожара, электрического шока и травм. Для этого следует:

1. Внимательно прочитать данное руководство, а также инструкцию к зарядному устройству, прежде чем приступить к их использованию.
2. Для чистки использовать только сухую тряпку.
3. Не блокируйте вентиляционные отверстия. Выполняйте установки в соответствии с руководством по эксплуатации.
4. Не устанавливать оборудование возле таких источников тепла, как, например, радиаторы, обогреватели, печи или др. устройства (включая усилители).
5. Используйте только те приспособления/аксессуары, которые рекомендованы производителем.

6. Отключайте данное оборудование от сети во время грозы или если Вы не планируете его использовать длительное время.
7. Радио с питанием от встроенного или внешнего аккумулятора следует заряжать только с помощью специального зарядного устройства. Зарядное устройство, подходящее для одного типа аккумуляторов, может привести к пожару при его использовании с другим аккумулятором.
8. Используйте радио только с рекомендованными аккумуляторными блоками. Использование других аккумуляторов может привести к пожару.
9. Если вы не используете батареи, храните их вдали от изделий из металла, например: скрепки, монеты, ключи, гвозди, винты или др. мелкие металлические предметы, которые могут замкнуть контакты батареи. Короткое замыкание в контактах батареи может вызвать искру и стать причиной возгорания или пожара.
10. Избегайте контакта тела с заземлёнными поверхностями, такими как трубы, радиаторы, плиты и холодильники, поскольку существует повышенный риск поражения электрическим током, если ваше тело заземлено.
11. При неправильном обращении батарея может потечь. Избегайте контакта с жидкостью из батареи. При случайном попадании электролита на кожу смойте его водой. Если жидкость попала в глаза, немедленно обратитесь за медицинской помощью. Жидкость из батареи может вызвать раздражение или ожоги.
12. Не используйте для работы поврежденные или иным образом измененные батареи или компоненты устройства. Использование поврежденных или измененных батарей может привести к непредсказуемым последствиям, включая травмы, взрыв или возгорание.
13. Не подвергайте батарею воздействию открытого огня или высоких температур. Воздействие открытого огня или температуры выше 130°C может привести к взрыву батареи.
14. Внимательно следуйте инструкции по зарядке и не заряжайте батарею при температурах отличных от указанного в инструкции диапазона. Неверная зарядка батареи или зарядка при температурах отличных от указанного в инструкции диапазона может привести к повреждению батареи и возгоранию.

СОХРАНИТЕ ДАННОЕ РУКОВОДСТВО

СПЕЦИАЛЬНЫЕ ПРАВИЛА БЕЗОПАСНОСТИ ДЛЯ АККУМУЛЯТОРНОГО КАРТРИДЖА

1. Прежде чем приступить к работе с аккумуляторным картриджем, прочитайте все инструкции и предупреждающие замечания, касающиеся (1) зарядного устройства для батареи, (2) батареи (3) оборудования, работающего на батареях.
 2. Не разбирайте батареи и аккумуляторы.
 3. Если срок работы батареи значительно сократился, немедленно прекратите работу, поскольку это может вызвать перегрев, возгорание и даже взрыв.
 4. Если Вам в глаза попал электролит, немедленно промойте их чистой водой и сразу же обратитесь за медицинской помощью. В противном случае Вы можете потерять зрение.
 5. Не допускайте замыкания контактов батареи, а именно:
 - (1) Не прикасайтесь к контактам никакими материалами, проводящими ток.
 - (2) Не храните батареи в контейнерах, где присутствуют другие металлические предметы, например, гвозди, монеты и др.
 - (3) Не допускайте попадания на батарею влаги и воды. Это может привести к замыканию батареи, результатом чего может стать перенапряжение, перенагревание, возгорание или поломка.
 6. Не храните оборудование и батареи в местах, где температура может достигать или превышать 50°C (122°F).
 7. Не бросайте батареи в огонь, даже если они сильно повреждены или полностью изношены, поскольку в огне батареи могут взорваться.
 8. Не забивайте гвозди в аккумуляторный картридж, не режьте его, не ломайте, не бросайте и не ударяйте по нему твёрдыми предметами. Такие действия могут стать причиной пожара, перегрева или взрыва.
 9. Не используйте повреждённые батареи.
 10. Для минимизации подобных рисков перед использованием батареи внимательно изучите прилагаемую инструкцию. Максимальный ток разряда батареи должен быть равен или превышать 8А.
 11. Содержащиеся в картридже литий-ионные батареи входят в класс вредных веществ, потому обращение с ними должно осуществляться в соответствии с применимыми законодательными нормами.

12. Утилизируя картридж с аккумулятором, извлеките его из устройства и утилизируйте в безопасном месте. Для инструкции по утилизации отслуживших батарей обратитесь к соответствующим положениям местного законодательства.
13. Используйте батареи только с оборудованием, одобренным компанией-производителем «Makita». Установка батареи в иные устройства может привести к возгоранию, чрезмерному нагреву батареи, взрыву или утечке электролита.
14. Если устройство не используется длительное время, следует извлечь из него батарею.
15. Во время, а также некоторое время после использования устройства аккумуляторный картридж может нагреваться и вызывать ожоги.
16. Не прикасайтесь к терминалу устройства сразу после использования, так как терминал может слишком нагреться и стать причиной ожогов.
17. Не допускайте попадания стружки, пыли или грязи в клеммы, отверстия и пазы аккумуляторного картриджа. Это может привести к снижению производительности или поломке устройства или аккумуляторного картриджа.
18. Не используйте аккумуляторный картридж по соседству с высоковольтными линиями электропередач, поскольку устройство для этого не предназначено. Это может привести к неисправности или поломке устройства или аккумуляторного картриджа.
19. Держите батарею в недоступном для детей месте.

⚠ ОСТОРОЖНО:

- **Риск взрыва при замене на неверный тип батареи.**
- **Заменить батарею можно только батареями того же или аналогичного типа.**
- **Используйте только оригинальные батареи от компании-производителя «Makita». Использование батарей отличных от оригинальных, произведенных компанией «Makita», может привести к возгоранию, травмам и повреждению имущества. Также это приведет к утрате гарантии компании «Makita» на приобретенное электрооборудование и прилагающееся зарядное устройство.**

Советы по обеспечению максимального срока службы батарей

1. Заряжайте батарею до того, как она полностью разрядилась. Как только Вы заметите, что оборудование работает с меньшей мощностью, остановите работу и поставьте батарею на зарядку.

2. Не ставьте на подзарядку батарею, которая была полностью заряжена. Перезарядка сокращает срок службы батареи.
3. Подзаряжайте батареи в помещениях при температуре от 10°C до 40°C (50°F - 104°F). Если батарея нагрелась, остудите её, прежде чем ставить на подзарядку.
4. Если Вы не собираетесь использовать аккумуляторный картридж, не оставляйте его в устройстве или в зарядном устройстве.
5. Подзаряжайте батарейки время от времени, если вы не используете оборудование длительный период (более чем шесть месяцев).

ВРЕМЯ УПРАВЛЕНИЯ

* Подходящие для данного радиоприёмника батарейки указаны в таблице ниже.

* В следующей таблице приводится время работы после зарядки.

Емкость аккумулятора	Напряжение аккумуляторного блока		ПРИ ВЫХОДЕ НА ДИНАМИКЕ = 50мВт + 50мВт Час (примерно)
	14.4В	18В	
1.5Ah	BL1415G		10.0
	BL1415N		8.5
		BL1815G	10.0
		BL1815N	9.0
2.0Ah	BL1420G		11.0
		BL1820G BL1820B	12.0
3.0Ah	BL1430B		14.0
		BL1830B	17.0
4.0Ah	BL1440		23.0
		BL1840B	24.0
5.0Ah		BL1850B	31.0
6.0Ah	BL1460B		30.0
		BL1860B	37.0

⚠ ВНИМАНИЕ:

Используйте только перечисленные выше картриджи. Использование любых других картриджей может привести к травмам и/или пожару.

Примечание:

- Таблица времени работы аккумулятора даётся только для справки. Фактическое время работы может отличаться в зависимости от типа аккумулятора, условий зарядки или среды использования.
- Некоторые из перечисленных выше аккумуляторных картриджей могут быть недоступны в зависимости от региона вашего проживания.

УСТАНОВКА И ИСТОЧНИК ПИТАНИЯ

ПРИМЕЧАНИЕ:

Наличие резервных батарей в отсеке необходимо для предотвращения потери сохранённых данных в запрограммированной памяти.

Установка резервных батарей (Рис. 2)

1. Выдвиньте фиксатор аккумуляторного отсека, чтобы освободить его. В аккумуляторном отсеке имеется основной и резервный отделы.
2. Снимите резервную крышку аккумуляторного отсека и вставьте 2 новых батарейки UM-3 (размер AA). Убедитесь, что батарейки вставлены в соответствии с маркировкой полярности, указанной внутри отсека. Установите крышку аккумуляторного отсека.
3. После того, как вставлены резервные батареи,

вставьте в радиоприемник основной блок батарей. Подходящие для данного радиоприёмника батарейки указаны в таблице ниже.

В следующих таблицах указано время работы от одной зарядки.

УСТАНОВКА ИЛИ СНЯТИЕ ВЫДВИЖНОГО АККУМУЛЯТОРНОГО БЛОКА (Рис. 3 & 4)

- Всегда выключайте устройство перед установкой или снятием аккумуляторного блока.
- Вставляя и извлекая аккумуляторный картридж, крепко держите устройство и сам картридж.
- Для установки аккумуляторного блока совместите выступ аккумуляторного блока с пазом в корпусе и задвиньте его на место. Всегда устанавливайте блок до упора так, чтобы он зафиксировался на месте с небольшим щелчком.
- Если вы можете видеть красный индикатор на верхней стороне кнопки, аккумулятор установлен на место неполностью. Установите его до конца

так, чтобы красный индикатор был не виден. В противном случае он может выпасть из радио и нанести травму вам или другим людям.

- Не применяйте силу при установке аккумуляторного блока. Если блок не двигается свободно, значит он вставлен неправильно.
- Чтобы извлечь аккумуляторный блок, извлеките его из устройства, сдвинув кнопку на передней панели картриджа или нажав кнопки с обеих сторон картриджа.

Верните корпус батарейного отсека в исходное положение.

Пониженная мощность, искажения и прерывистый звук или знак низкого уровня зарядки батареи , появляющиеся на дисплее, — всё это признаки того, что основную батарею необходимо заменить.

Примечание:











Аккумуляторный блок нельзя зарядить через прилагаемый адаптер переменного тока.

Когда появляется значок низкого заряда батареи  и продолжает мигать сообщение «E», самое время использовать резервные батареи.

ИНДИКАЦИЯ ОСТАВШЕГОСЯ ЗАРЯДА АККУМУЛЯТОРА (Рис. 5)

➤ 1. Лампочки индикаторов 2. Кнопка контроля Только для аккумуляторных картриджей с буквой «В» в конце номера модели

Нажмите кнопку проверки на аккумуляторном блоке для проверки оставшегося заряда. Индикаторы включатся на несколько секунд.

Лампочки индикаторов			Оставшийся заряд
 Горит	 Выкл	 Мигает	
			75% ~ 100%
			50% ~ 75%
			25% ~ 50%
			0% ~ 25%
			Зарядите батарею
			Возможно, батарея вышла из строя
			

015658

ПРИМЕЧАНИЕ:

- В зависимости от условий использования и температуры окружающей среды показания могут немного отличаться от фактической ёмкости батареи.

- Первый (крайний левый) индикатор будет мигать, когда работает система защиты аккумулятора.

Установка гибкой стержневой антенны (Рис. 2 & 6)

Установите гибкую стержневую антенну, как показано на рисунке.

Примечание:

В аккумуляторном отсеке есть защёлка, предназначенная для хранения извлечённой антенны.

ИСПОЛЬЗОВАНИЕ ПРИЛАГАЕМОГО АДАПТЕРА ПИТАНИЯ AC (Рис. 7)

Снимите резиновую прокладку и вставьте штекер адаптера в гнездо постоянного тока на передней панели радиоприёмника.

Подключите адаптер к стандартной розетке. Если используется адаптер, батарейный картридж автоматически отключается.

Адаптер переменного тока следует отключать от сети, когда он не используется.

ПРИМЕЧАНИЕ:

Если Ваш радиоприёмник имеет какие-либо помехи в диапазоне частот AM от его адаптера, пожалуйста, отодвиньте Ваш радиоприёмник от адаптера переменного тока более чем на 30см.

ЭКСПЛУАТАЦИЯ

Установка часов

1. Время можно установить, если радиоприёмник включён или выключен.
2. После установки резервной батареи на дисплее будет отображаться «-: -».
3. Нажмите и удерживайте кнопку установки времени C_{SET} более 2 секунд, на дисплее замигает символ установки времени C_{SET} , а также цифра часа, после чего прозвучит сигнал.
4. Поверните ручку настройки/регулировки громкости, чтобы установить необходимый час.
5. Нажмите кнопку C_{SET} , чтобы подтвердить установку часа, после чего начнёт мигать цифра минут.
6. Поверните ручку настройки/регулировки громкости, чтобы установить необходимую минуту.
7. Нажмите кнопку C_{SET} ещё раз, чтобы завершить настройку часов.

Управление радио

В данном радиоприёмнике имеется три метода настройки — сканирование, ручная настройка и вызов предварительных установок памяти.

Настройка сканирования

1. Нажмите кнопку питания, чтобы включить радиоприёмник.
2. Выберите необходимый диапазон волн, нажав кнопку Группа. Убедитесь, что гибкая стержневая антенна установлена правильно для лучшего приема FM. Для диапазона AM (MW) поверните радио, чтобы добиться лучшего сигнала. Старайтесь не включать радиоприёмник, если рядом находится компьютер или другое оборудование, которое может создать помехи для радио.
3. Нажмите и отпустите кнопку сканирования (удерживание кнопки сканирования более 2 секунд активирует настройку времени), на ЖК-дисплее замигает символ сканирования, а радио будет искать радиостанцию, автоматически останавливаясь сразу после её обнаружения. Снова нажмите кнопку сканирования, чтобы зафиксировать найденную станцию.

Примечание:

На дисплее появится символ стерео, если найденная станция является стереостанцией.

Примечание:

Радио продолжит поиск следующих доступных станций, если вы не нажмёте кнопку сканирования ещё раз после обнаружения радиостанции.

4. Поверните ручку настройки/регулировки громкости, чтобы получить требуемый уровень звука. На ЖК-дисплее отобразится изменение уровня звука.
- Примечание:**
Во время регулировки громкости вы можете нажать ручку настройки/регулировки громкости, чтобы переключить регулятор громкости в состояние управления настройкой.
5. Чтобы выключить радио, нажмите кнопку питания. Дисплей покажет ВЫКЛ.

Ручная настройка

1. Нажмите кнопку питания, чтобы включить радио.
2. Выберите необходимый диапазон волн, нажав кнопку Группа. Отрегулируйте антенну, как описано выше.
3. Один поворот ручки настройки/регулировки громкости изменит частоту в следующем порядке: FM: 0,05МГц AM: 9кГц

Примечание:

Если радиоприёмник находится в состоянии регулировки громкости, нажмите на ручку настройки/регулировки громкости, чтобы перейти в состояние настройки.

4. Продолжайте вращать ручку настройки/

регулировки громкости до тех пор, пока на дисплее не отобразится требуемая частота.

5. Поверните ручку настройки/регулировки громкости, чтобы получить требуемый уровень звука.
6. Чтобы выключить радиоприёмник, нажмите кнопку питания. Дисплей покажет ВЫКЛ.

Сохранение станций в памяти предварительных установок

Для каждого диапазона волн имеется 5 предустановок памяти.

1. Нажмите кнопку питания, чтобы включить радио.
2. Настройтесь на нужную станцию одним из ранее описанных способов.
3. Нажмите и удерживайте нужную предустановку, пока радиоприёмник не издаст звуковой сигнал. Номер предустановки появится на дисплее, а станция сохранится под выбранной кнопкой предустановки.
4. Повторите эту процедуру для остальных предустановок.
5. Станции, хранящиеся в памяти предустановок, можно перезаписать, выполнив указанные выше действия.

Вызов станций из предустановленных ячеек

1. Нажмите кнопку питания, чтобы включить радио.
2. Выберите необходимый диапазон волн.
3. На короткое мгновение нажмите кнопку нужной предварительной настройки, на дисплее отобразится номер предварительной настройки и частота станции.

Установка радиобудильника

При выборе радиобудильника приёмник включится и начнёт воспроизводить выбранную радиостанцию в установленное время. Радиобудильник будет работать в течение одного часа, если его не выключить нажатием кнопки питания. Нажатие кнопки питания при включенном будильнике отменит его на 24 часа.

Примечание:

Если аккумулятор радиоприёмника разрядился, радиобудильник нельзя активировать.

а. Установка времени радиобудильника:

1. Радиобудильник можно установить как при включенном, так и при выключенном радио.
2. Нажмите и отпустите кнопку радио-будильника (⏰), символ радиобудильника замигает.
3. Пока мигает символ радиобудильника C_{SET} , нажмите и удерживайте кнопку 2 сек, после чего раздастся звуковой сигнал.

4. Дисплей часов замигает. Поверните ручку настройки/регулировки громкости, чтобы выбрать час, затем нажмите кнопку C_{SET} ещё раз, чтобы подтвердить установку часа.
5. Следуйте той же процедуре, чтобы установить требуемую минуту. Нажмите кнопку C_{SET} , чтобы завершить настройку времени будильника.

Б. Установка станции для радиобудильника:

1. Во время установки мигают время радиобудильника и символ радиобудильника. Нажмите кнопку ГРУППА, чтобы активировать радио, выбрать требуемый диапазон и станцию с помощью ручной настройки, а также вызвать запрограммированные станции. Нажмите кнопку ⏸-⏪ , чтобы завершить настройку радиобудильника. На дисплее высветится ⏸-⏪ .
2. После установки времени и радиостанции нажмите и удерживайте кнопку будильника ⏸-⏪ в течение 2 секунд, после чего прозвучит звуковой сигнал, сигнализируя о том, что будильник был включён или выключен. На дисплее высветится ⏸-⏪ , когда установлен радиобудильник.

Примечание:

Если новая радиостанция будильника не выбрана, автоматически будет воспроизводиться последняя станция будильника.

Настройка звукового сигнала HWS (система щадящего пробуждения)

При выборе сигнала гудка HWS активируется звуковой сигнал.

Будет звучать короткий сигнал будильника каждые 15 секунд в течение одной минуты, после чего последует одна минута молчания, а затем цикл повторится.

Сигнал HWS будет звучать в течение одного часа, если его не отключить нажатием кнопки питания. Нажмите кнопку питания при включённом будильнике, чтобы отключить его на 24 часа.

1. Гудок HWS можно установить при включённом или выключенном радио.
2. Нажмите и отпустите кнопку сигнала будильника HWS ⏸-⏪ , символ замигает.
3. Пока символ мигает, нажмите и удерживайте кнопку C_{SET} в течение 2 секунд, после чего раздастся звуковой сигнал, а на дисплее замигает цифра часа.
4. Поверните ручку настройки/регулировки громкости, чтобы выбрать требуемый час будильника, затем снова нажмите кнопку установки времени C_{SET} . После этого замигает цифра минут.
5. Поверните ручку настройки/регулировки

громкости, чтобы выбрать необходимую минуту будильника, нажмите кнопку установки времени ещё раз C_{SET} , чтобы завершить настройку будильника HWS.

6. Нажмите и удерживайте кнопку звукового сигнала гудка ⏸-⏪ в течение 2 секунд, после чего прозвучит звуковой сигнал, извещающий о включении или выключении сигнала гудка HWS. На дисплее высветится ⏸-⏪ , если был установлен гудок.

Функция повтора

1. Пока активирован будильник, нажатие любых кнопок, кроме кнопки питания, активирует функцию повтора сигнала. Радиобудильник или гудок HWS будут включаться с интервалом в 5 минут.
2. На дисплее будут мигать символ повтора ⏸-⏪ и символ будильника. При активированном будильнике функция повтора гудка может продолжаться в течение одного часа.

Функция таймера выключения

Таймер автоматически выключит радиоприёмник по истечении заданного времени.

1. Нажмите и продолжайте удерживать кнопку питания более 2 секунд, после чего раздастся звуковой сигнал, а на дисплее будет циклически отображаться доступное время таймера выключения в таком порядке: 60-45-30-15-120-90-60. Отпустите кнопку питания, когда на дисплее появится необходимое время таймера. На дисплее появится символ ⏸-⏪ , а радио будет воспроизводить последнюю выбранную станцию.
2. Чтобы отменить функцию таймера выключения, нажмите кнопку питания. Символ исчезнет, а радио выключится.

Подсветка дисплея

Нажмите любую кнопку или поверните ручку настройки/регулировки громкости, чтобы ЖК-дисплей загорелся приблизительно на 15 секунд.

Во время сканирования станций и срабатывания будильника также автоматически загорается дисплей.

Переключение стерео и моно

Если приём стереофонических FM-станций слабый, Вы можете его улучшить, нажав кнопку "Моно" и удерживая её в течение 2 секунд.

Звук выйдет из режима стерео, а значок "стерео" исчезнет.

ГНЕЗДО АУКСИАЛЬНОГО ВХОДА

На передней панели радиоприёмника предусмотрен дополнительный входной разъем 3,5мм для подачи аудиосигнала в устройство с внешнего аудиоустройства, такого как MP3 или CD-плеер.

1. Подключите внешний аудиоисточник (например, MP3 или CD-плеер) к гнезду AUX.
2. Нажмите кнопку питания, чтобы включить радиоприёмник.
3. Несколько раз нажмите и отпустите кнопку "Группа", пока на дисплее не отобразится «AU1».
4. Чтобы добиться лучшего качества звука, рекомендуем настроить на Вашем устройстве громкость на более чем две трети мощности, а затем отрегулировать громкость на радио по своему желанию.

ПРИМЕЧАНИЕ:

Аудиошнур не входит в стандартный комплект. AUX нельзя активировать как источник будильника.

ОБСЛУЖИВАНИЕ

⚠ ПРЕДУПРЕЖДЕНИЕ:

- Запрещается использовать бензин, лигроин, растворитель, спирт и т.п. Это может привести к изменению цвета, деформации и появлению трещин.

ТЕХНИЧЕСКИЕ ХАРАКТЕРИСТИКИ

Требования к электропитанию	
Адаптер переменного тока	12В пост. Тока 700mA, центральный контакт положительный
Аккумулятор	UM-3 (размер AA) x 2 резервные Съемный аккумулятор: 14.4В- 18В
Диапазон частот	FM 87.50-108 МГц (0.05МГц/шаг) AM (MW) 522-1,710 кГц (9кГц/шаг)

Параметры контура	
Акустическая система	3.5дюйма 8Ом
Выходная мощность	14.4В: 2.2Вт x 2, 18В: 3.5Вт x 2
Входной разъем диам	3,5мм (AUX IN)
Антенная система	FM: гибкая стержневая антенна AM: Выдвижная антенна
Размеры (Д x Ш x В)	280 x 163 x 302мм
Масса	4.1кг (без аккумулятора)

Makita Europe N.V.

Jan-Baptist Vinkstraat 2,
3070 Kortenberg, Belgium

Makita Corporation

3-11-8, Sumiyoshi-cho,
Anjo, Aichi 446-8502 Japan